



ソフトテニス男子団体予選リーグ 5/31

A

No	学校名	1	2	3	4	勝点	勝ち	負け	順位
1	大東中	\							
2	鏡石中								
3	仁井田中								
4	須賀川二中								

B

No	学校名	5	6	7	勝点	勝ち	負け	順位
5	長沼中	\						
6	岩瀬中							
7	須賀川三中							

□試合順序 A ブロック

学校名		学校名		
No 1 [ 大東 ]	-No 2 [ 鏡石 ]			相互審判
No 3 [ 仁井田 ]	-No 4 [ 須賀川二 ]			相互審判
No 1 [ 大東 ]	-No 3 [ 仁井田 ]			相互審判
No 2 [ 鏡石 ]	-No 4 [ 須賀川二 ]			相互審判
No 2 [ 鏡石 ]	-No 3 [ 仁井田 ]			相互審判
No 1 [ 大東 ]	-No 4 [ 須賀川二 ]			相互審判

□試合順序 B ブロック

学校名		学校名		
No 5 [ 長沼 ]	-No 6 [ 岩瀬 ]			相互審判
No 6 [ 岩瀬 ]	-No 7 [ 須賀川三 ]			相互審判
No 5 [ 長沼 ]	-No 7 [ 須賀川三 ]			相互審判

男子団体決勝トーナメント 5/31  
(敗者審判：本部より指定します)

3位決定戦

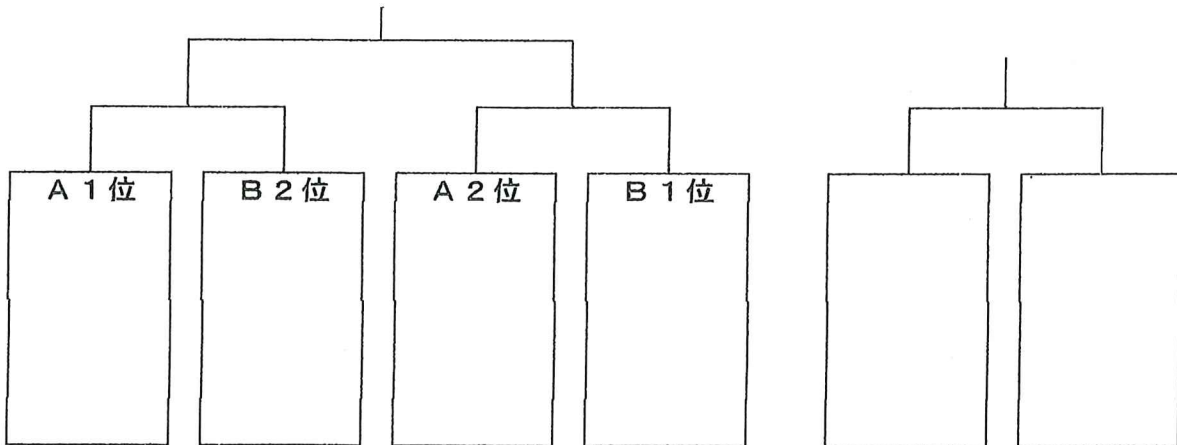

5/31 1回戦の-部 6/1

中学生男子の部

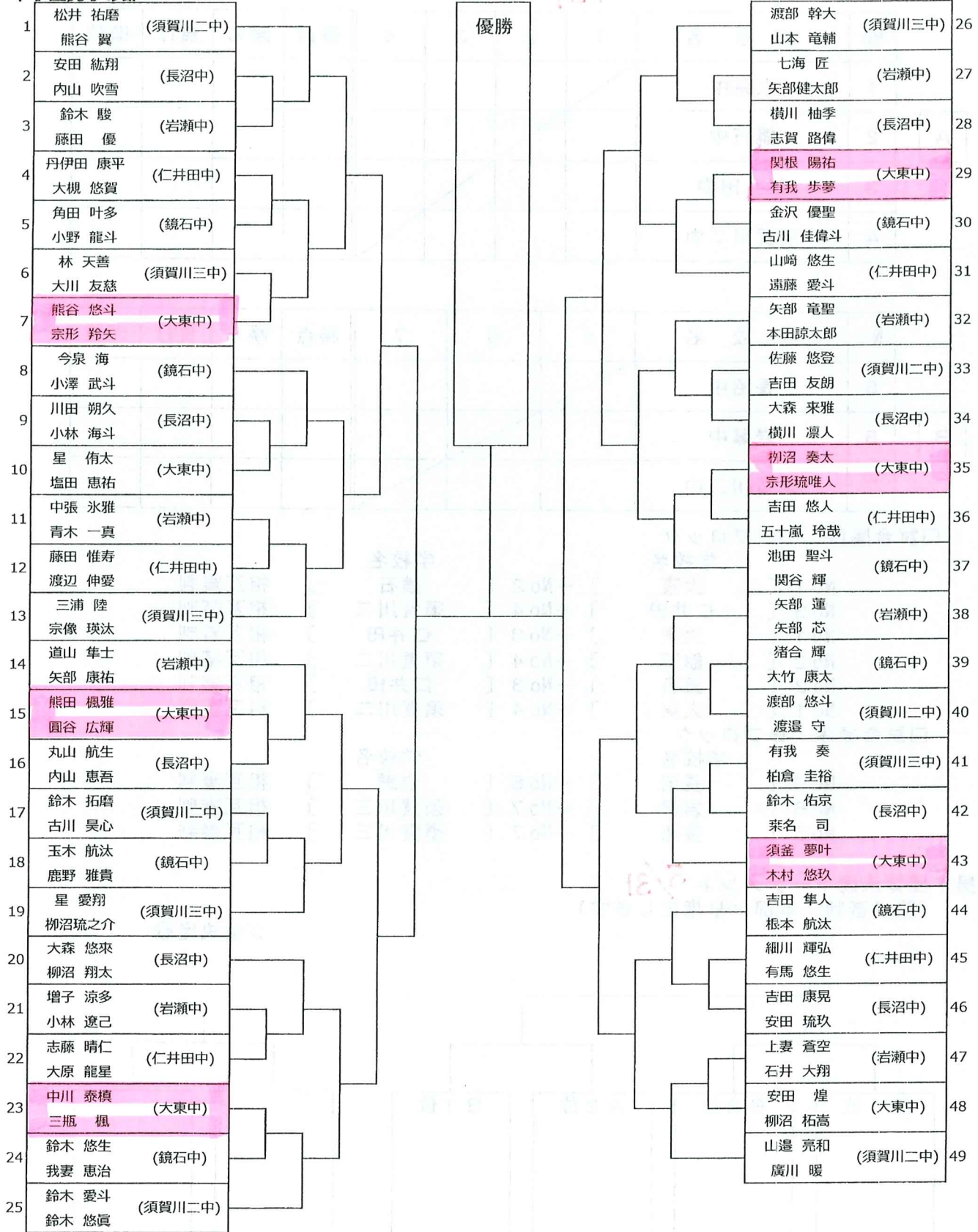

代表決定戦1~25

3位決定戦

代表決定戦25~49



# 【卓球男子団体】

第1ステージ [予選リーグ] 5/31

A	西袋	稲田	長沼	須賀川一	鏡石	勝一敗	試合得点	順位
西袋	-	-	-	-	-	-		
稲田	-	-	-	-	-	-		
長沼	-	-	-	-	-	-		
須賀川一	-	-	-	-	-	-		
鏡石	-	-	-	-	-	-		

B	須賀川三	大東	仁井田	岩瀬	須賀川二	勝一敗	試合得点	順位
須賀川三	-	-	-	-	-	-		
大東	-	-	-	-	-	-		
仁井田	-	-	-	-	-	-		
岩瀬	-	-	-	-	-	-		
須賀川二	-	-	-	-	-	-		

※試合得点  
 勝ち点  
 負け点  
 ……  
 ……  
 ……  
 ……

第2ステージ [決勝トーナメント] 6/1

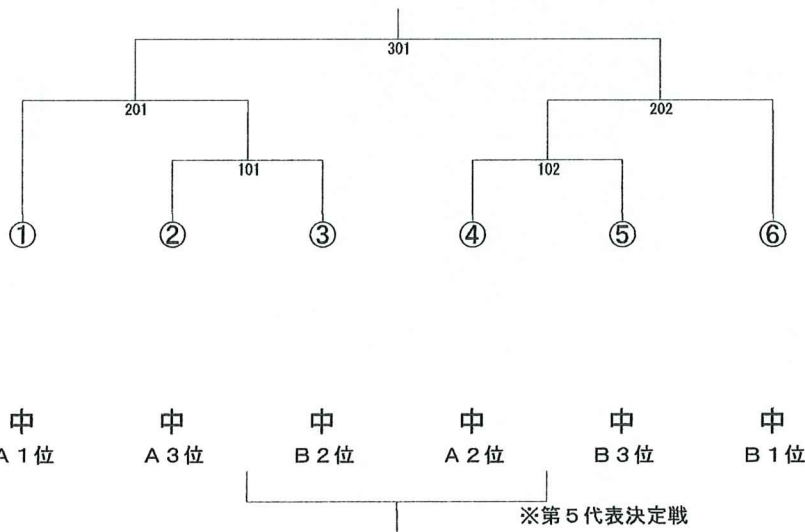

【試合順序】

		No.	1・2・3コート	5・6・7コート	9~11	13・14・15コート	17・18・19コート	21~23
一日目	午前	1	稲田 対 鏡石	長沼 対 須賀川一	西袋	大東 対 須賀川二	仁井田 対 岩瀬	須賀川三
		2	西袋 対 鏡石	稲田 対 長沼	須賀川一	須賀川三 対 須賀川二	大東 対 仁井田	岩瀬
		3	西袋 対 須賀川一	長沼 対 鏡石	稲田	須賀川三 対 岩瀬	仁井田 対 須賀川二	大東
	午後	4	西袋 対 長沼	稲田 対 須賀川一	鏡石	須賀川三 対 仁井田	大東 対 岩瀬	須賀川二
		5	西袋 対 稲田	須賀川一 対 鏡石	長沼	須賀川三 対 大東	岩瀬 対 須賀川二	仁井田
二日目	午前	6	男子A 1位練習コート	男子B 1位練習コート		A 3位 対 B 2位	A 2位 対 B 3位	
		7			※	A 1位 対 101勝者	102勝者 対 B 1位	※
		8				201勝者 対 202勝者	101敗者 対 102敗者	

5/31 B/6まで 4/1 決勝まで

R4 岩瀬支部中体連卓球競技  
5/31・6/1  
須賀川アリーナ

男子シングルス

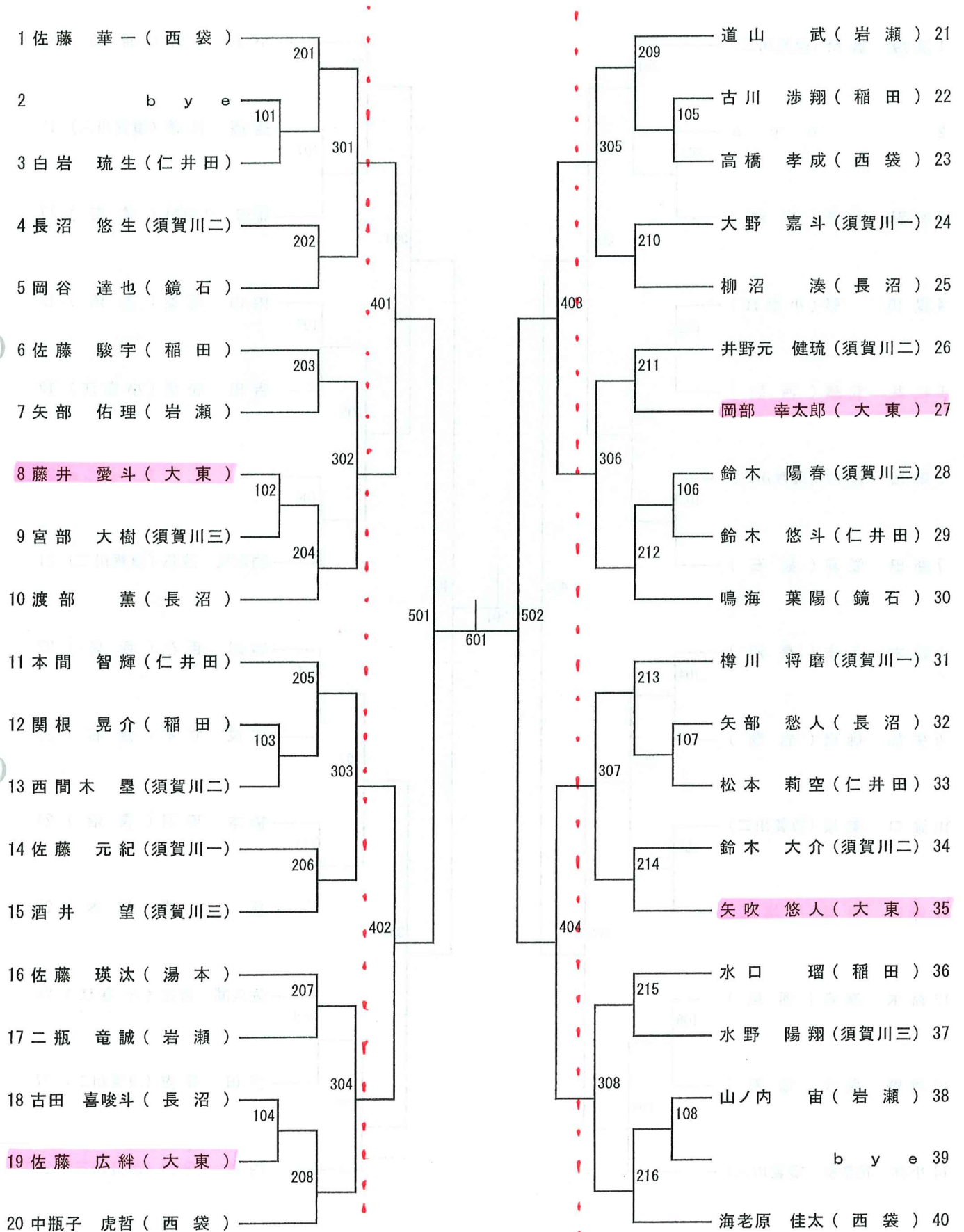

5/31 Best 16まで 6/1

R 4 岩瀬支部中体連卓球競技  
5/31・6/1  
須賀川アリーナ

男子ダブルス

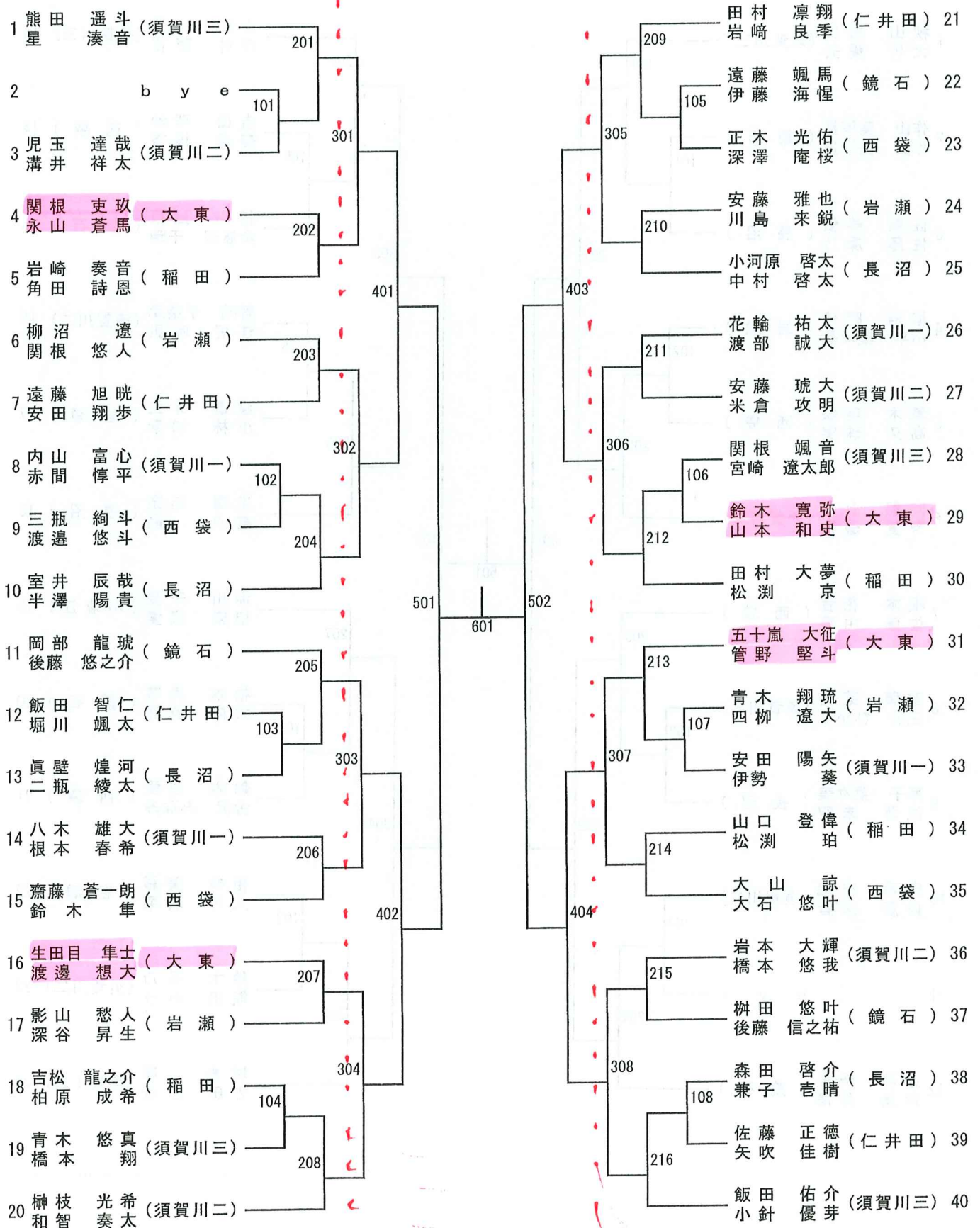



# 令和4年度中体連岩瀬支部総合大会バスケットボール競技

会場：鏡石町立鏡石中学校体育館<A・Bコート>

## ●男子組み合わせ <リーグ戦>

	須二中	須一・須三	鏡石中	西袋中	勝敗	順位
1 須二中		A②	A5	A3	0-0	1
2 須一・須三	A②		B3	B5	0-0	2
3 鏡石中	A5	B3		B②	0-0	4
4 西袋中	A3	B5	B②		0-0	3

## ●女子組み合わせ

○予選1組 <リーグ戦>

5/31

	須三・大東	須一中	天栄中	勝敗	順位
1 須三・大東		A2	A6	0-0	
2 須一中	A2		A4	0-0	
3 天栄中	A4	A4		0-0	

○予選2組 <トーナメント戦>

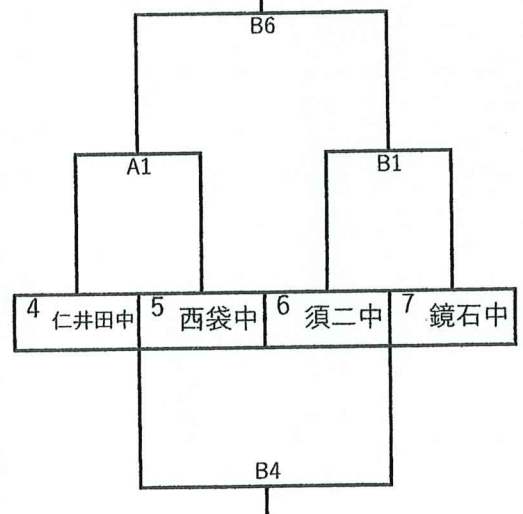

○決勝トーナメント 6/1

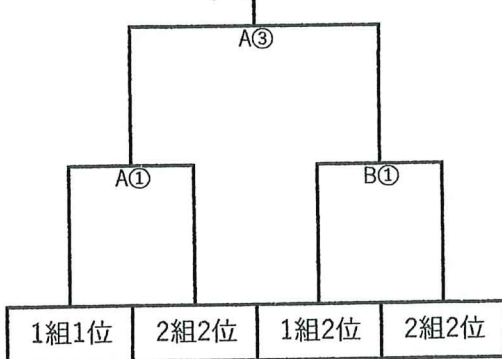

試合開始時刻 < 7(1Q)-1-7(2Q)-(7)-7(3Q)-1-7(4Q) >  
 第1試合 8:40~ 第2試合 10:00~ 第3試合 11:20~  
 第4試合 12:40~ 第5試合 14:00~ 第6試合 15:20~  
 ※○囲み数字は、2日目(6/1)の試合

令和4年度 岩瀬支部中体連総合大会バレーボール競技 組み合わせ

**大会1日目**

1次リーグ **5/31**

春季大会結果

- 1位 須賀川二中
- 2位 大東中
- 3位 仁井田中
- 3位 西袋中
- 5位 須賀川三中
- 5位 鏡石中
- 5位 須賀川一中
- 5位 長沼中

女子1次リーグ組み合わせ

Aブロック	① 須賀川二中	② 仁井田中	③ 須賀川三中	④ 長沼中
Bブロック	⑤ 大東中	⑥ 西袋中	⑦ 須賀川一中	⑧ 鏡石中

1日目試合順序

予定試合開始時刻	Aコート		Bコート	
8:40~	1	須賀川二中 - 長沼中	1	大東中 - 鏡石中
9:40~	2	仁井田中 - 須賀川三中	2	西袋中 - 須賀川一中
10:40~	3	須賀川二中 - 須賀川三中	3	大東中 - 須賀川一中
12:20~	4	長沼中 - 仁井田中	4	鏡石中 - 西袋中
13:20~	5	須賀川二中 - 仁井田中	5	大東中 - 西袋中
14:20~	6	須賀川三中 - 長沼中	6	須賀川一中 - 鏡石中

練習割り当て

	Aコート	Bコート
7:40~8:10	仁井田中 ・ 須賀川三中	西袋中 ・ 須賀川一中
8:10~8:40	須賀川二中 ・ 長沼中	大東中 ・ 鏡石中

女子1日目 1次予選リーグ

Aブロック	須賀川二中	仁井田中	須賀川三中	長沼中	勝 敗	セット率	ポイント率	順位
① 須賀川二中					-			
② 仁井田中					-			
③ 須賀川三中					-			
④ 長沼中					-			

Bブロック	大東中	西袋中	須賀川一中	鏡石中	勝 敗	セット率	ポイント率	順位
① 大東中					-			
② 西袋中					-			
③ 須賀川一中					-			
④ 鏡石中					-			



**大会2日目**

決勝トーナメント戦 **6/1**

1日目 結果

	1位	2位	3位
Aブロック			
Bブロック			

決勝トーナメント戦組み合わせ

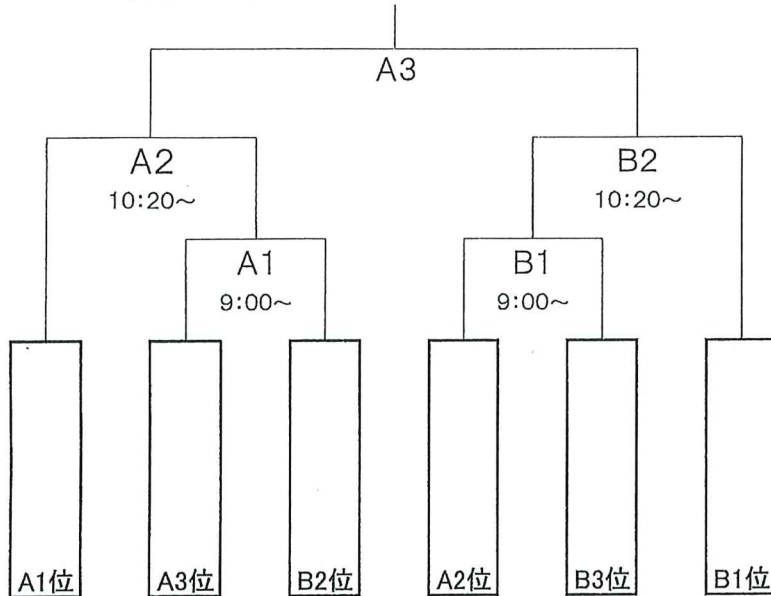

練習割り当て

Aコート

7:55~8:15				
8:15~8:35				

順	チーム	試合結果	チーム	主審	副審	役員
第1試合		( )				
		( )				
		( )				
第2試合		( )				A1敗
		( )				
		( )				
第3試合		( )				A2敗 B2敗
		( )				
		( )				

順	チーム	試合結果	チーム	主審	副審	役員
第1試合		( )				
		( )				
		( )				
第2試合		( )				B1敗
		( )				
		( )				

順位

1位	
2位	
3位	
3位	

～柔道団体の部～ 5/31

<男子決勝>

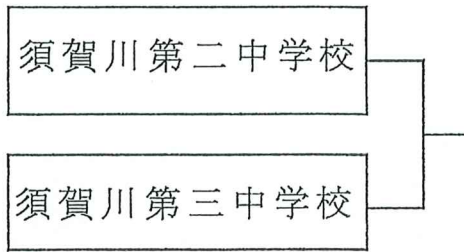

<女子決勝>

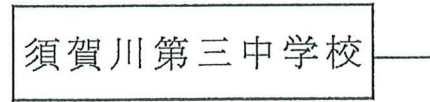

～柔道個人の部～

柔道男子個人戦50Kg級

○決勝

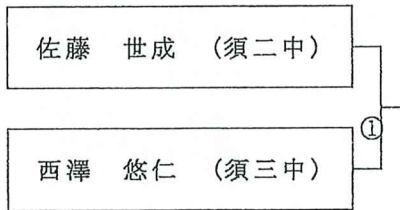

柔道男子個人戦55Kg級

○決勝

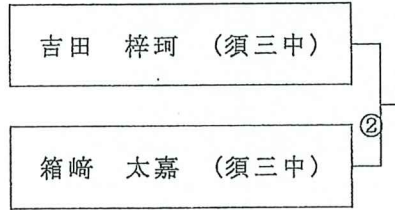

柔道男子個人戦66Kg級

○決勝③

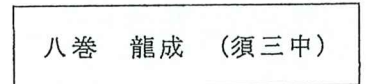

柔道男子個人戦81Kg級

○決勝④

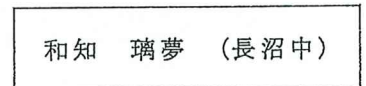

柔道男子個人90Kg超級

No	氏名(校名)	⑤	⑥	⑦	勝数	負数	順位
1	石川唯人 (須二中)						
2	熊谷幸喜 (大東中)						
3	鈴木望夢 (須二中)						

柔道女子個人戦70Kg級

○決勝⑧

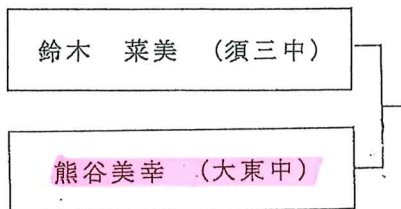

柔道女子個人戦70Kg超級

○決勝

