

# 県中地区中体連総合体育大会 軟式野球競技 大会組み合わせ

A : ヨーク開成山スタジアム

B : 日和田野球場

試合時間 (1日目)

- 第1試合 9:00
- 第2試合 11:00
- 第3試合 13:30

試合時間 (2日目)

- 代表決定戦 9:00
- 決勝戦 11:00

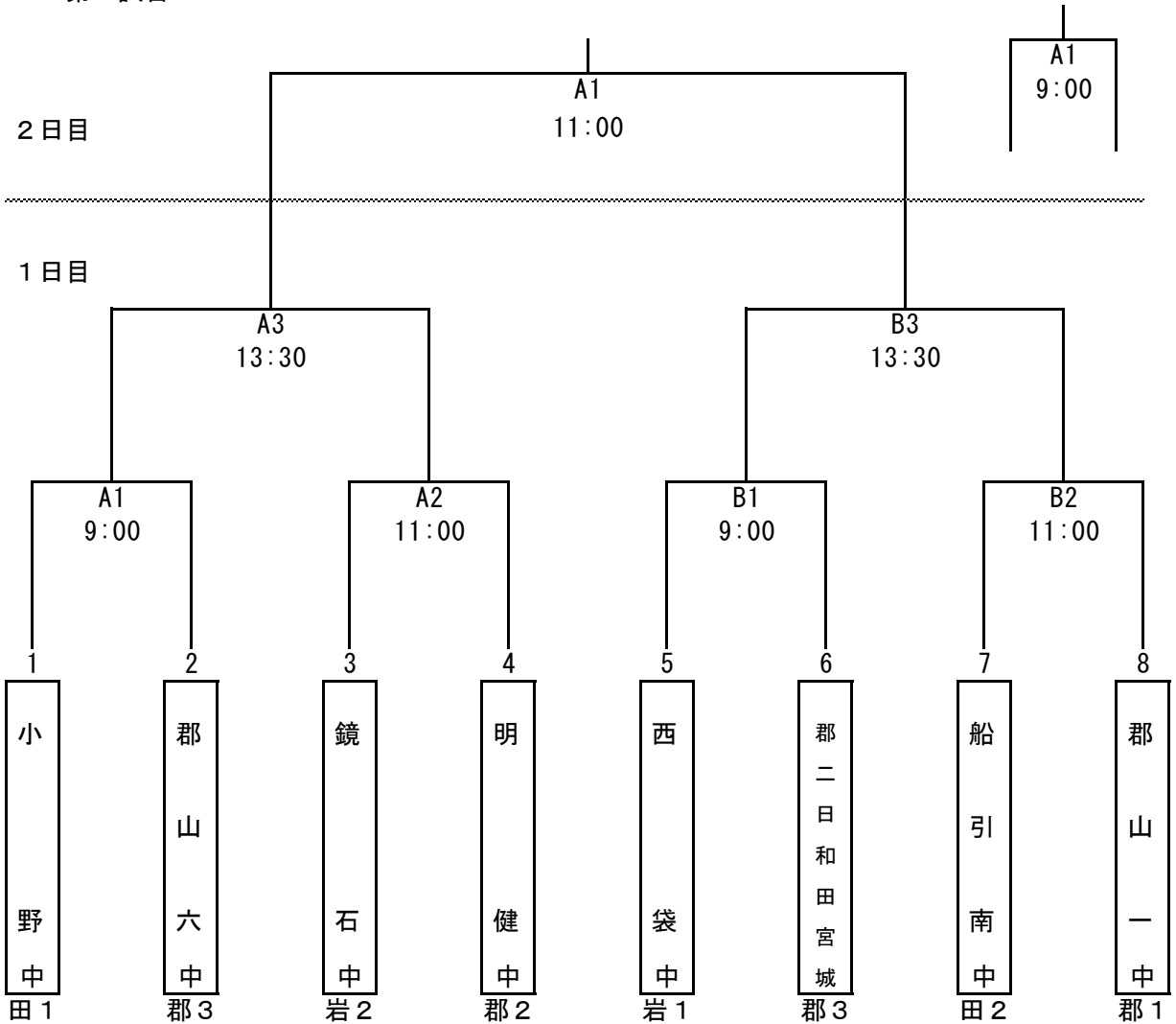

第1位		中学校
第2位		中学校
第3位		中学校
第3位		中学校

令和5年度 福島県中学校体育大会県中地区予選大会  
ソフトボール競技 組み合わせ

Aブロック

	1	2	3	4
1 須賀川中		A①	A②	A①
2 三春中	A①		B①	A③
3 船引中	A②	B①		B①
4 明健中	A①	A③	B①	

Bブロック

	1	2	3
1 鏡石中		B②	B③
2 郡山中	B②		B④
3 小野中	B③	B④	

A:A球場

B:B球場

①:1日目

①:2日目

○の中は

試合順番

Aブロック1位

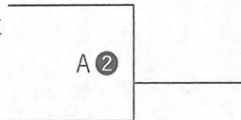

Bブロック1位

Aブロック2位

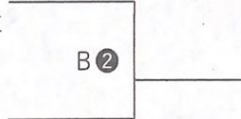

Bブロック2位

第66回福島県中学校体育大会県中地区予選大会 バスケットボール競技

期日: 令和5年6月20日(火)・21日(水)  
 会場: 田村市総合体育館

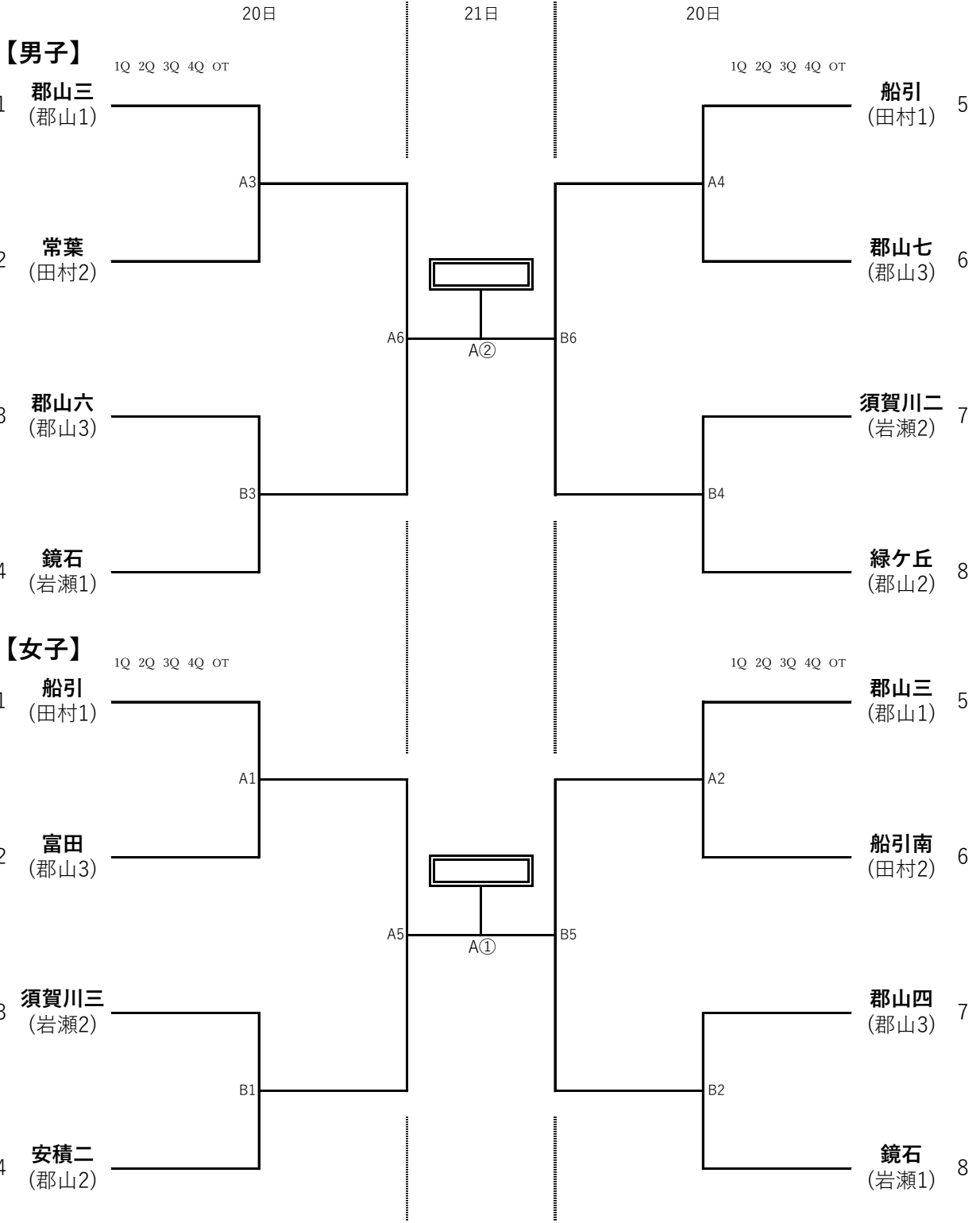

# 第66回福島県中学校体育大会県中地区予選大会

## バレーボール競技

会場 安積第二中学校体育館

### 男子組合せ

抽選順位決定戦

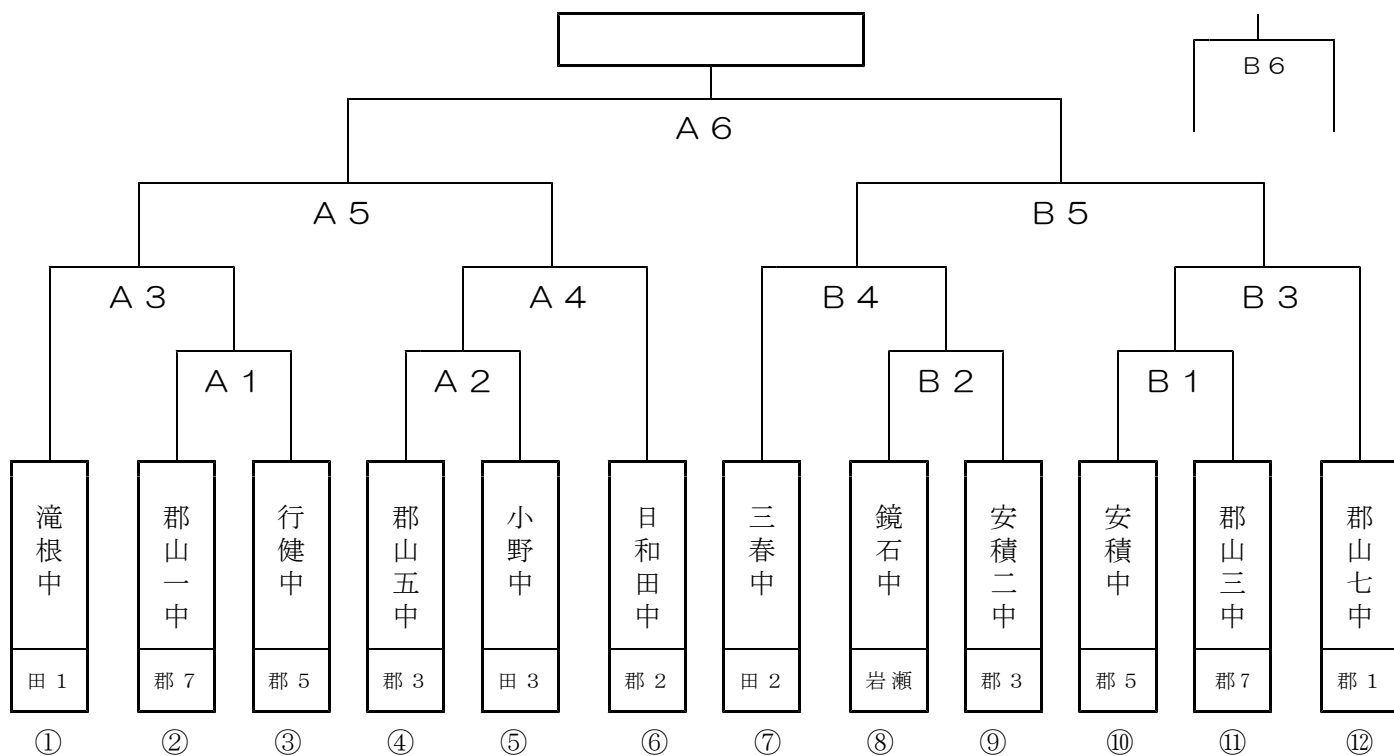

### 女子組合せ

会場: 日和田中学校体育館

代表決定戦

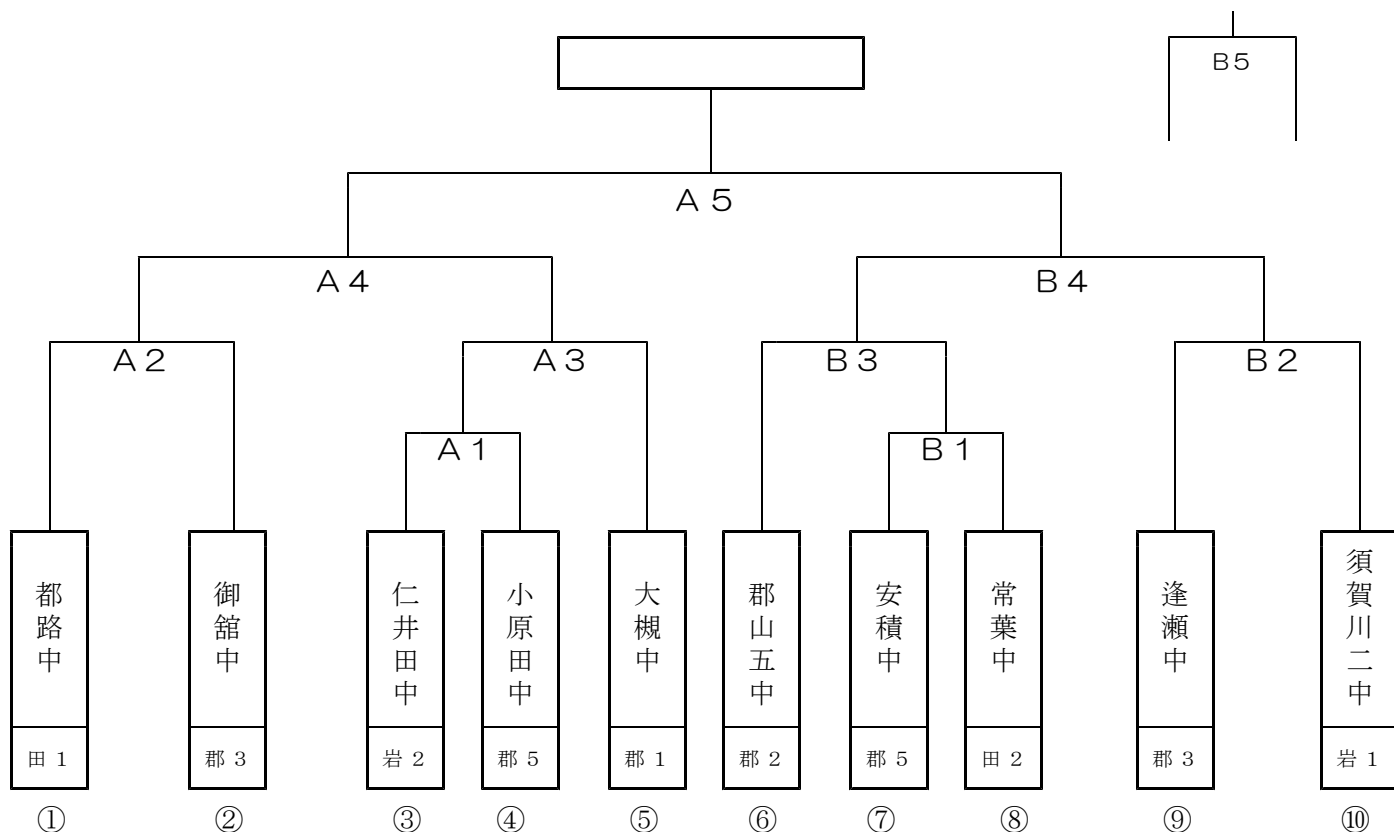

- 5 組合せ (1) 各支部の1位と2位は決勝まで当てない。  
 (2) 同支部は1回戦で当てない。これらを条件に抽選を行う。  
 ただし男子郡山支部5～8位を除く。

【男子】(郡山→田村の順に抽選)

- ① 郡山支部1位・田村支部1位を①・⑫に抽選する。
- ② 郡山支部2位・田村支部2位を各支部1位と反対サイドの⑥・⑦に入れる。
- ③ 田村支部3位を田村支部1位サイドの4・5または8・9に入れる。
- ④ 岩瀬支部1チームを郡山支部1位サイドの4・5または8・9に入れる。
- ⑤ 郡山支部3位・4位を4・5または8・9に抽選する。
- ⑥ 郡山支部5位・6位を2・3または10・11に抽選する。
- ⑦ 郡山支部7位・8位を2・3または10・11に抽選する。

【女子】(郡山→岩瀬→田村の順に抽選)

- ① 郡山支部1位を⑤、郡山支部2位を⑥に入れる。
- ② 岩瀬・田村支部1位を抽選で①か⑩に入れる。
- ③ 岩瀬・田村支部2位を同支部1位の反対側の③か⑧に入れる。
- ④ 郡山支部3位を岩瀬・田村支部1位と当たるよう②・⑨に抽選する。
- ⑤ 郡山支部5位を岩瀬・田村支部2位と当たるよう④・⑦に抽選する。

県中大会出場校

		1位	2位	3位	3位	5位	5位	8位	8位
郡山	男子	郡山七	日和田	郡山五	安積二	行健	安積	郡山一	郡山三
	女子	大槻	郡山五	逢瀬	御館	安積	小原田		
岩瀬	男子	鏡石							
	女子	須賀川二	仁井田						
田村	男子	滝根	三春						
	女子	都路	常葉						

# 令和5年度 県中地区中学校総合体育大会 サッカー競技組合せ

会場 A: 西部サッカー場メイン  
B: 西部サッカー場サブ

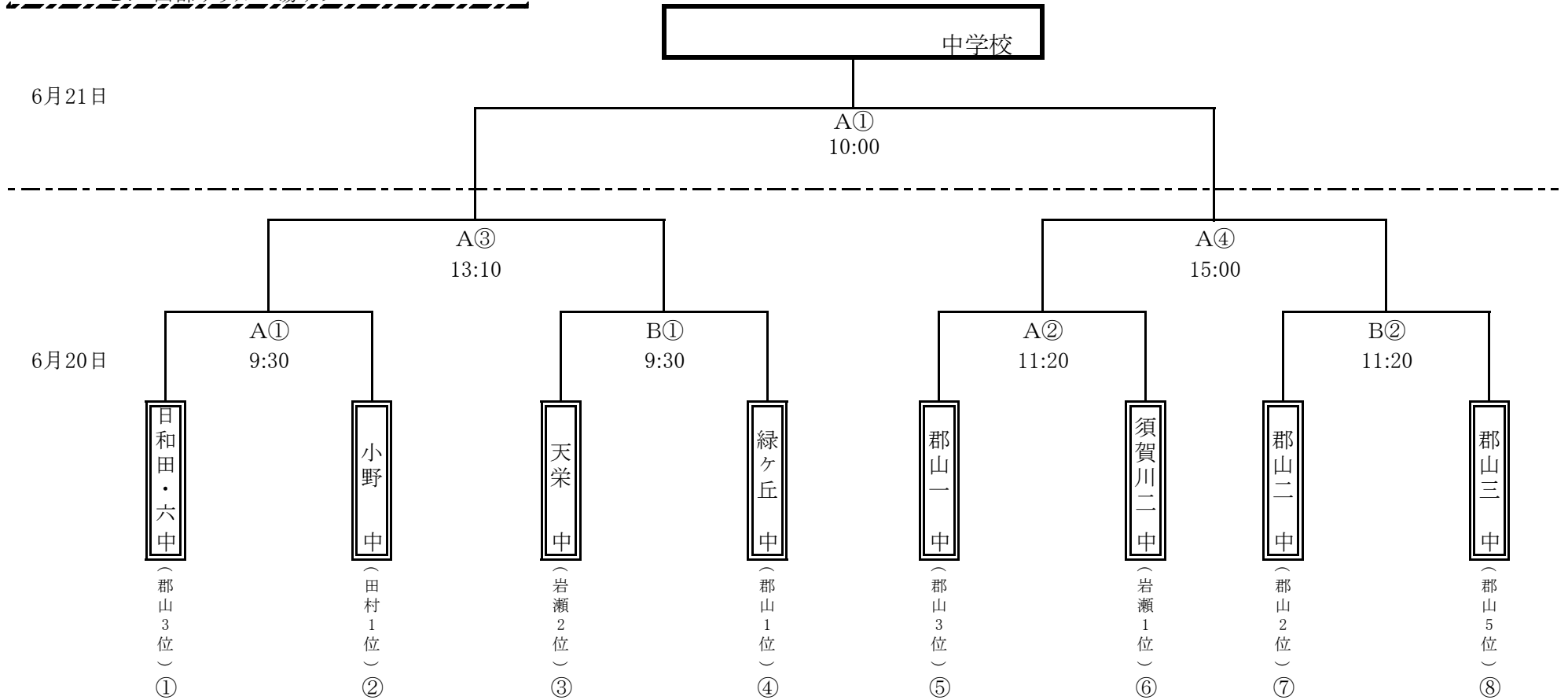

令和5年度

第66回 福島県中学校体育大会 県中地区予選大会

ソフトテニス競技 男子 団体戦

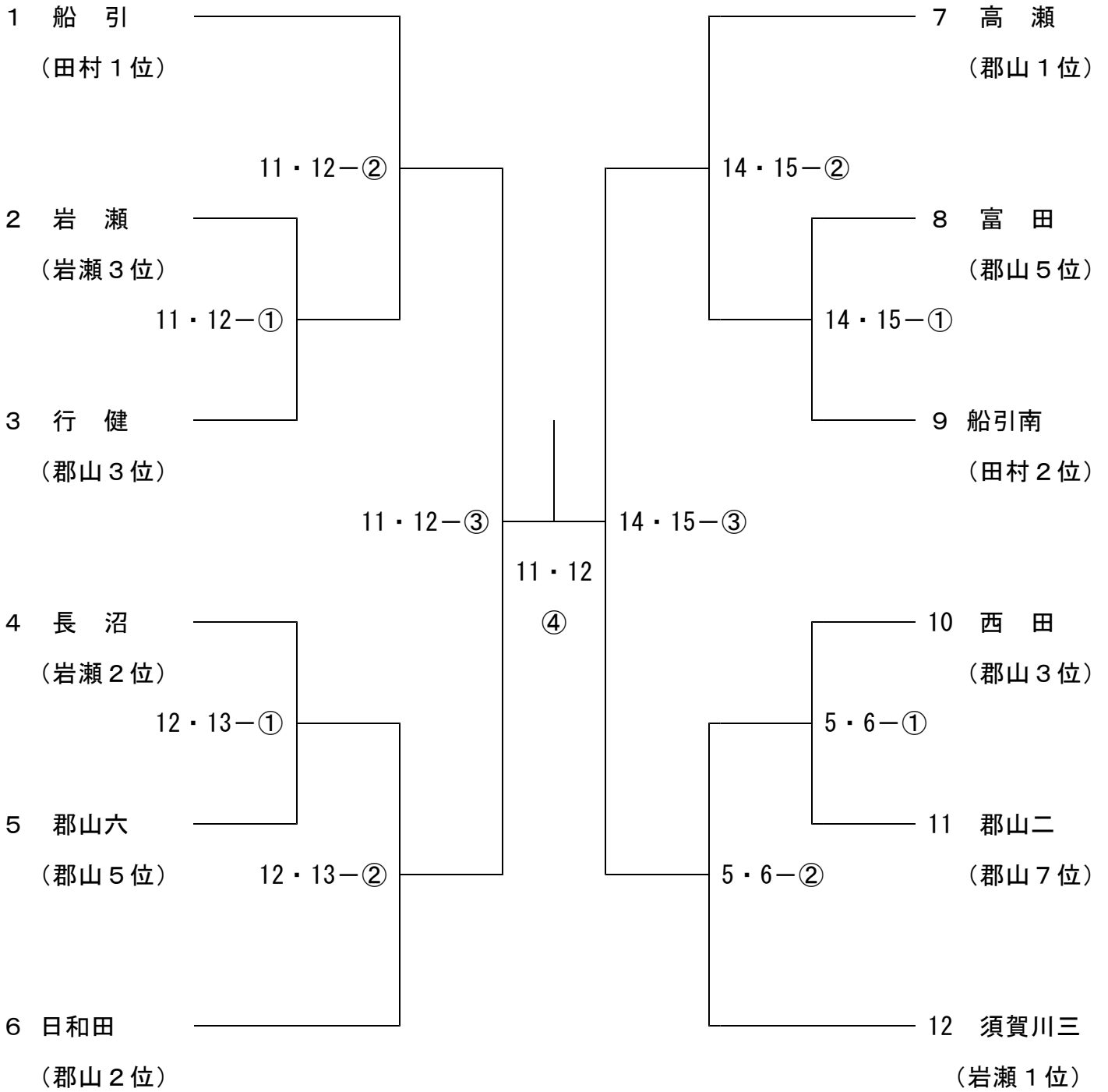

令和5年度

第66回 福島県中学校体育大会 県中地区予選大会

ソフトテニス競技 女子 団体戦

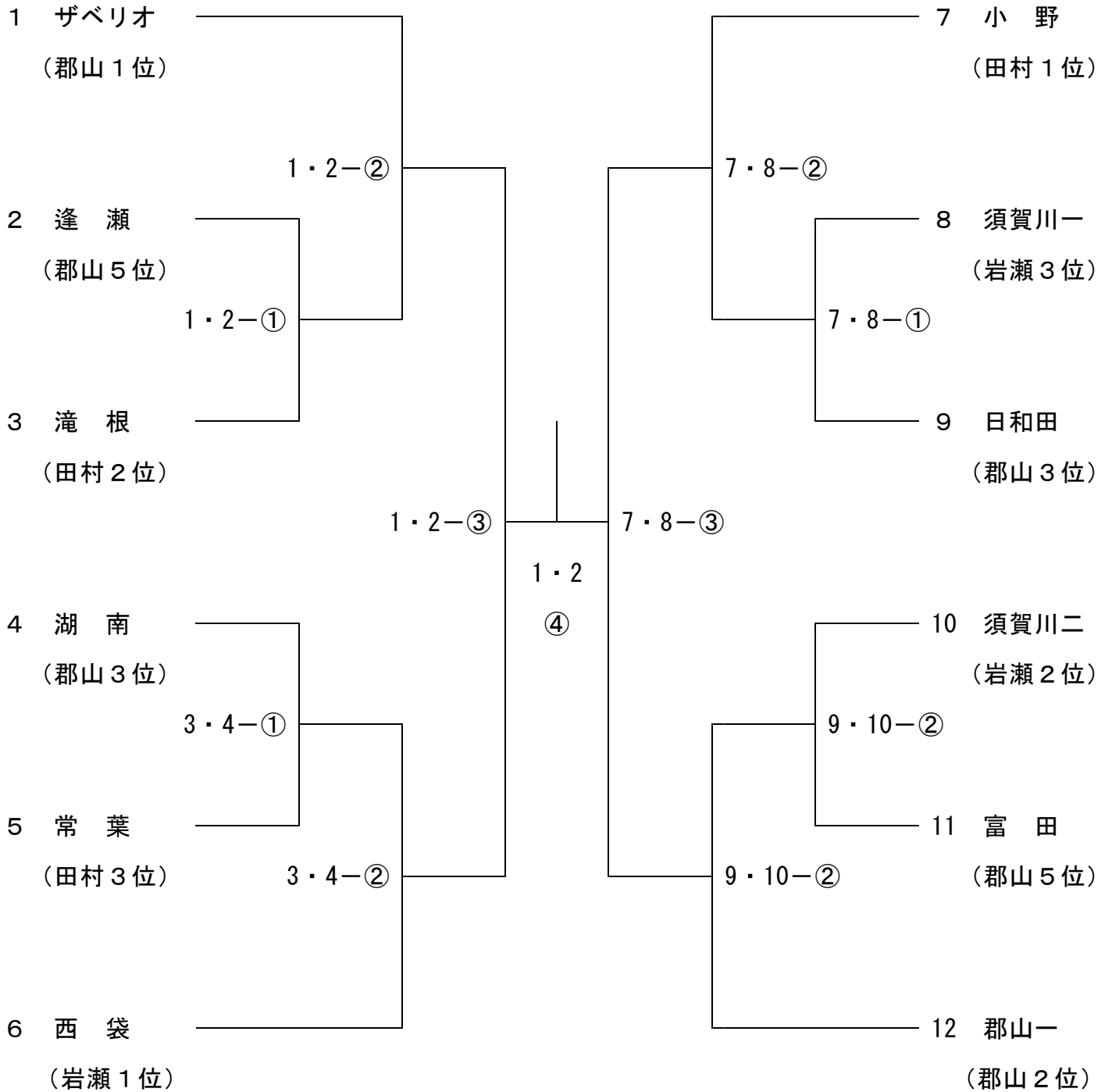



# ソフトテニス男子個人戦対戦表

県中地区中体連総合大会  
令和5年6月20日(火)  
郡山庭球場

## 中学生男子の部

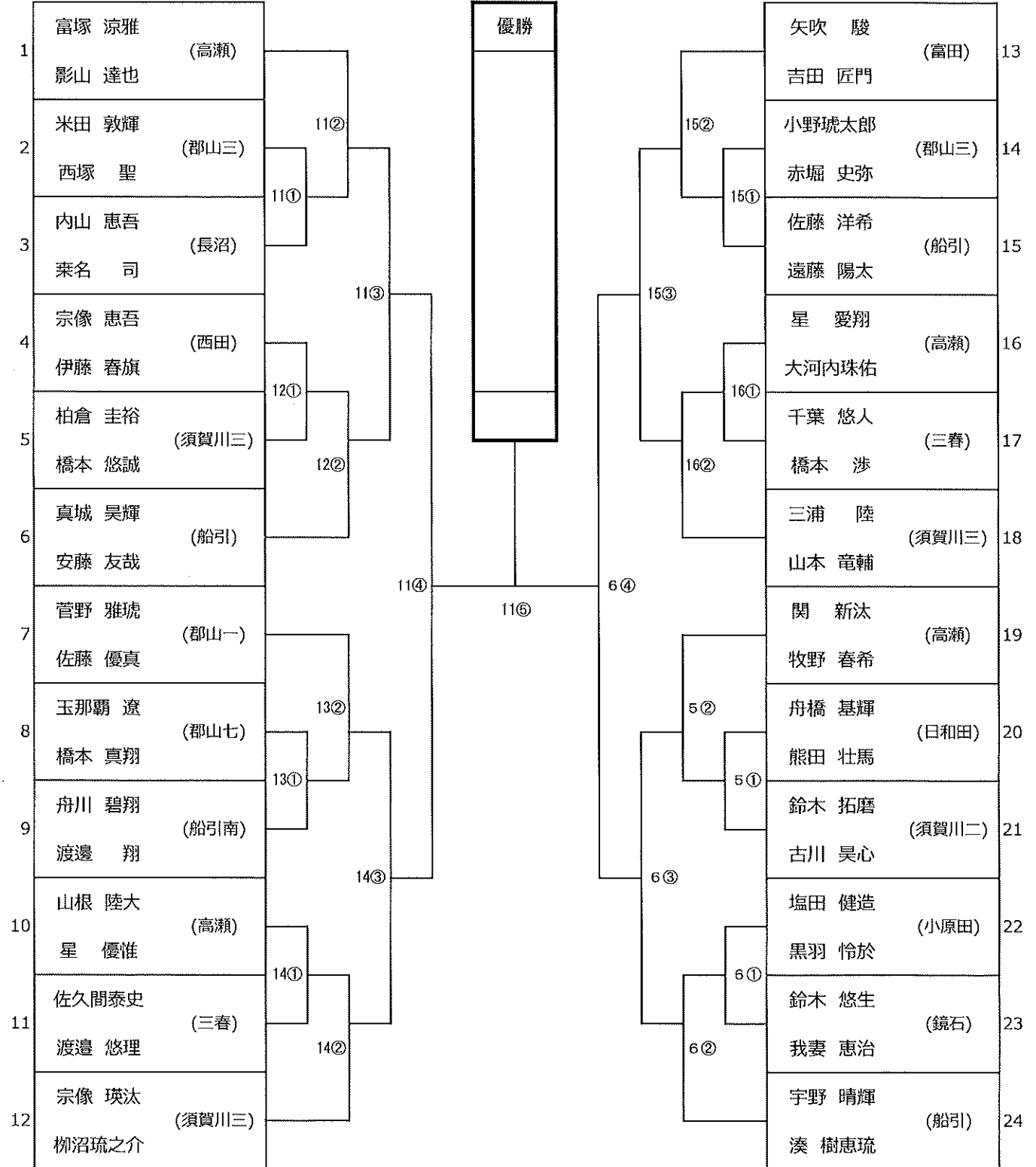

# ソフトテニス女子個人戦対戦表

県中地区中体連総合大会  
令和5年6月20日(火)  
郡山庭球場

## 中学生女子の部

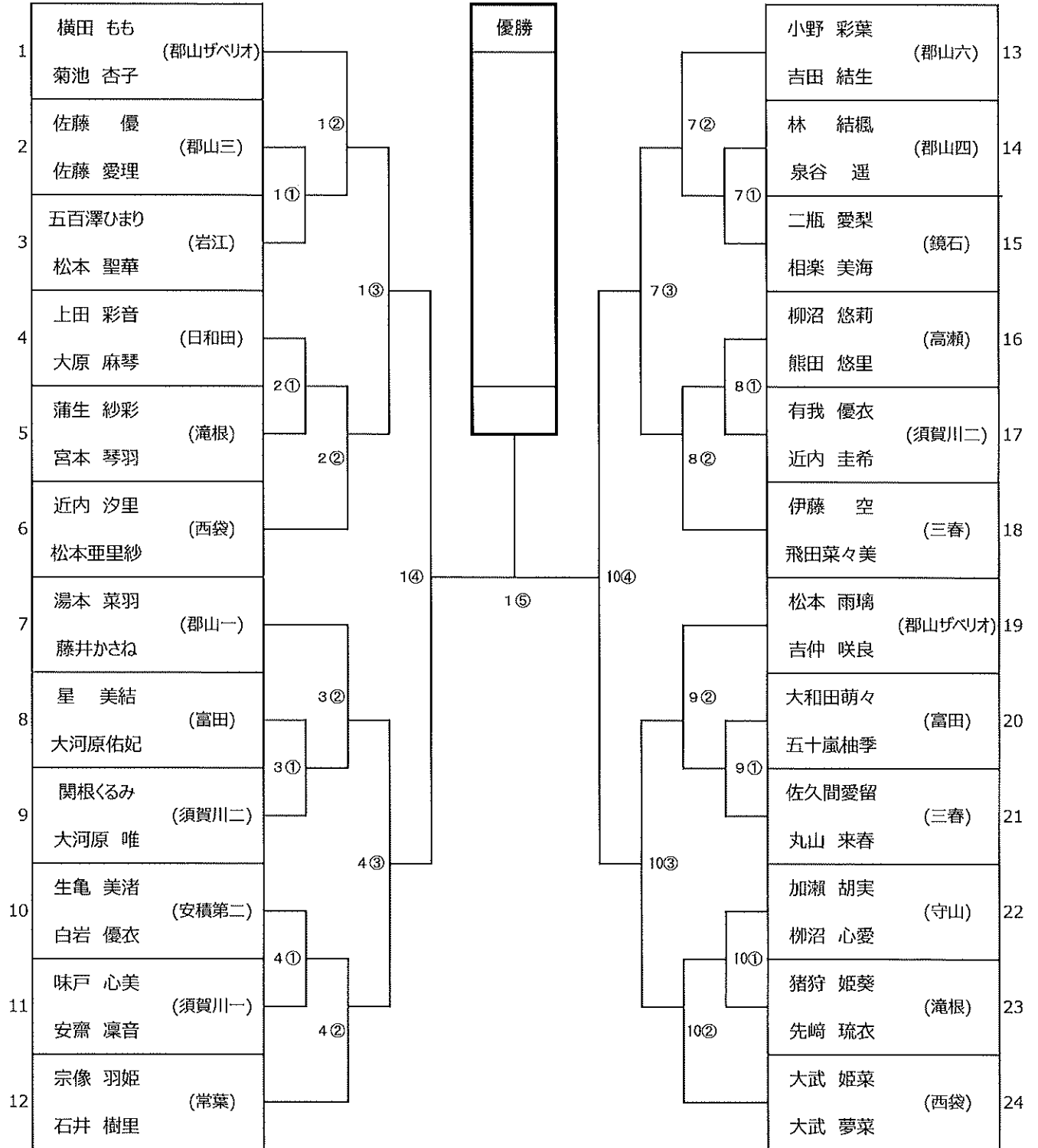

# 男子団体(バドミントン競技)

6月20日(火) 郡山西部体育館

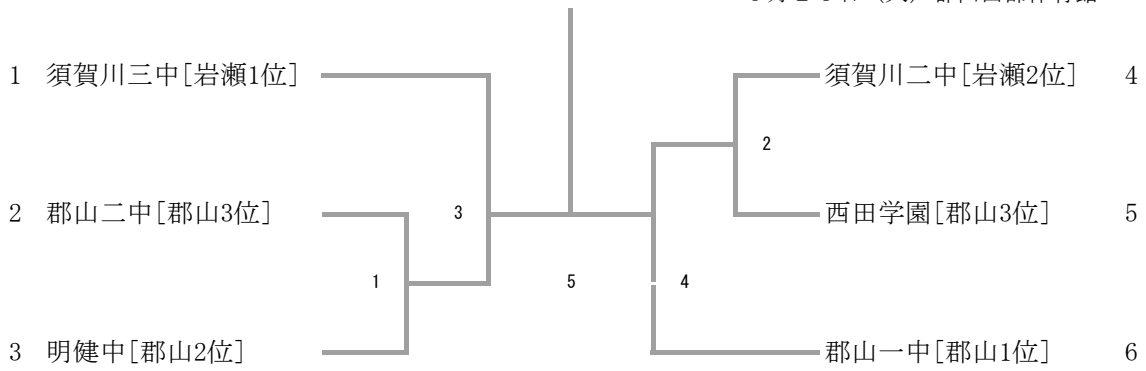

# 女子団体

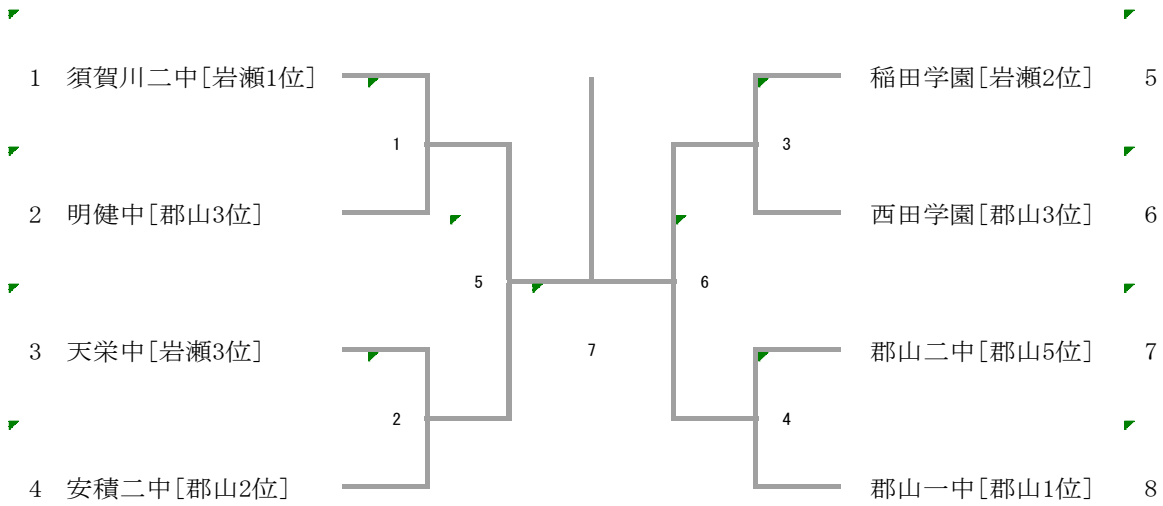

# 代表決定戦

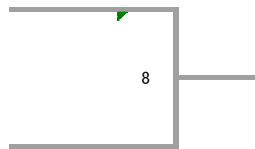

# 男子シングルス (バドミントン競技)

6月20日 (火) 郡山西部体育館

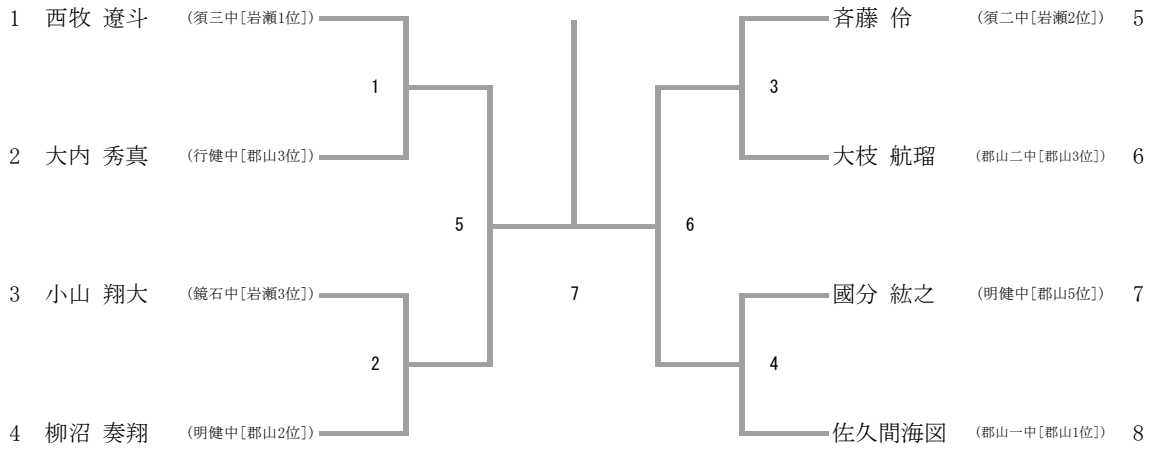

## シード順位決定戦

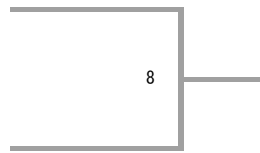

# 男子ダブルス

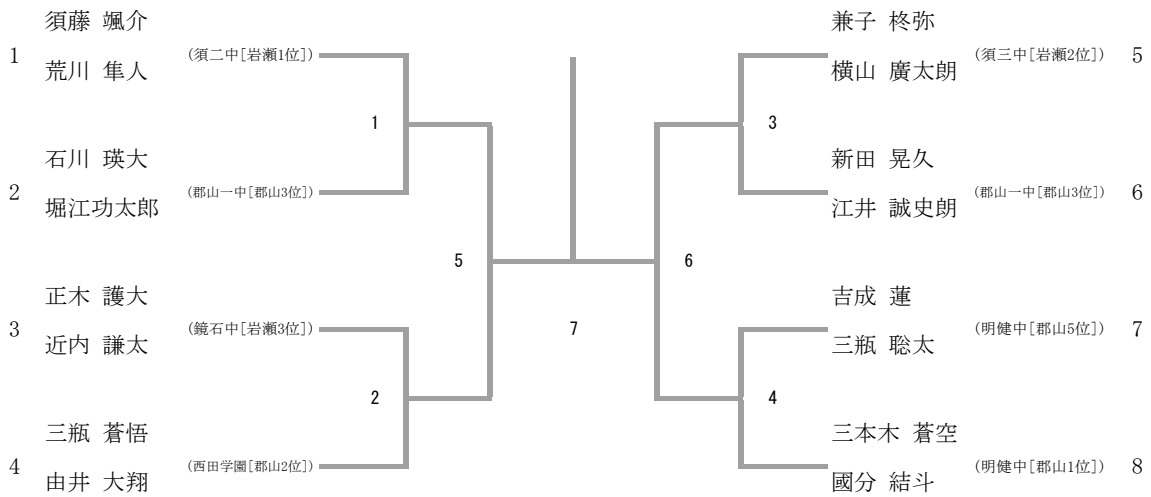

## シード順位決定戦

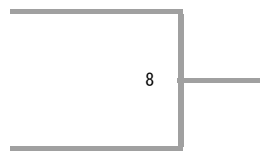

# 女子シングルス (バドミントン競技)

6月20日 (火) 郡山西部体育館

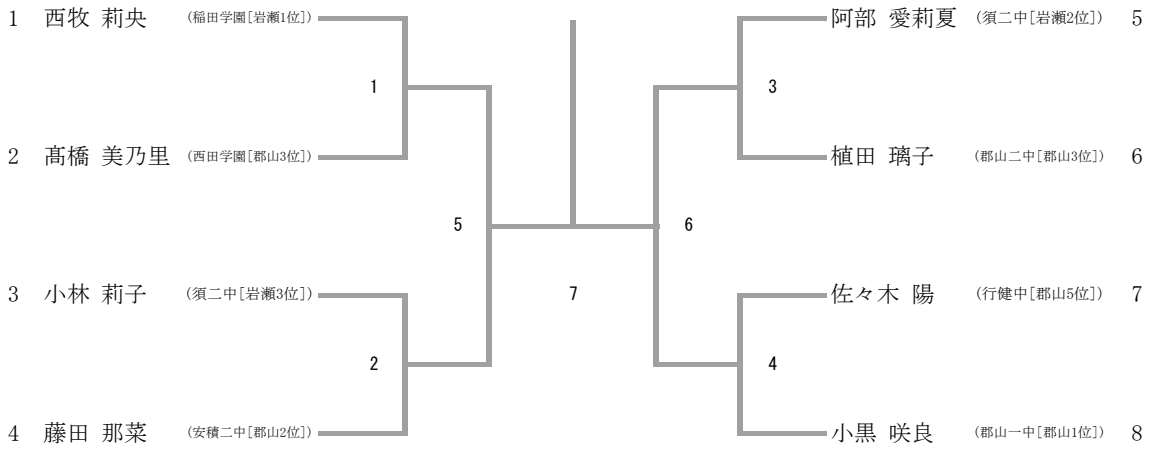

## シード順位決定戦

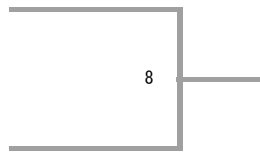

## 女子ダブルス

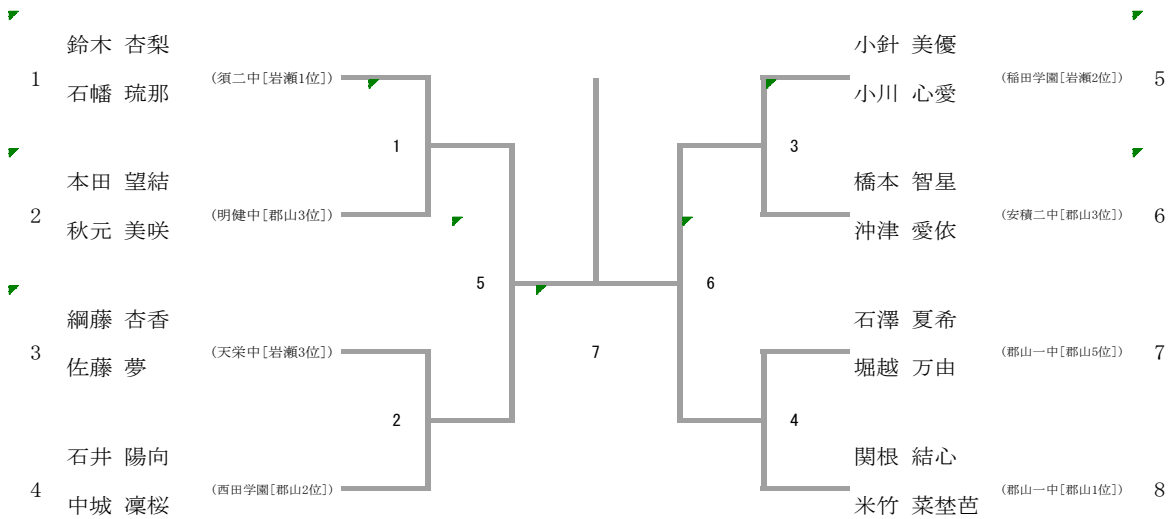

## シード順位決定戦

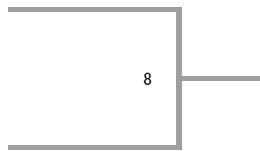

## 【卓球男子団体】

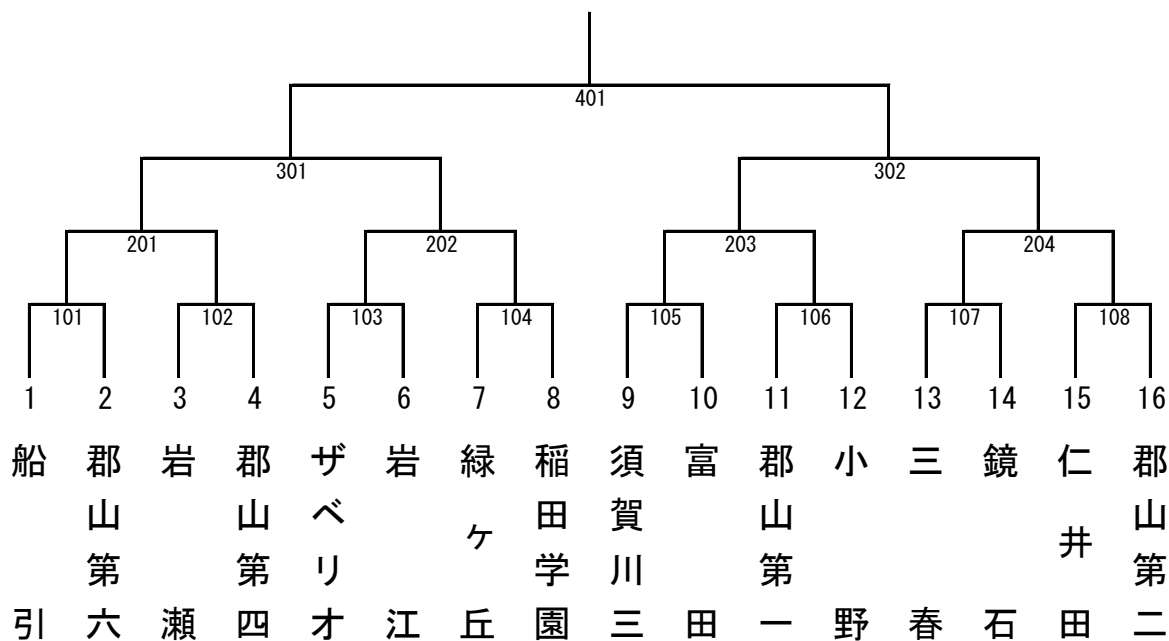

## 【卓球女子団体】

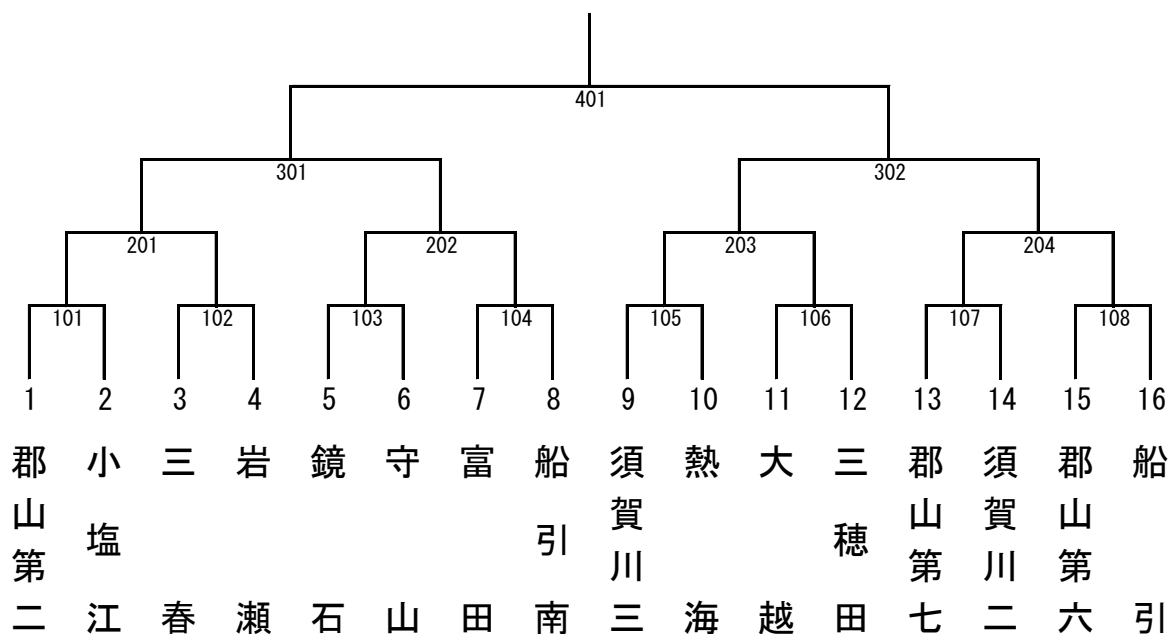

# 【卓球男子シングルス】

## R5.6.20

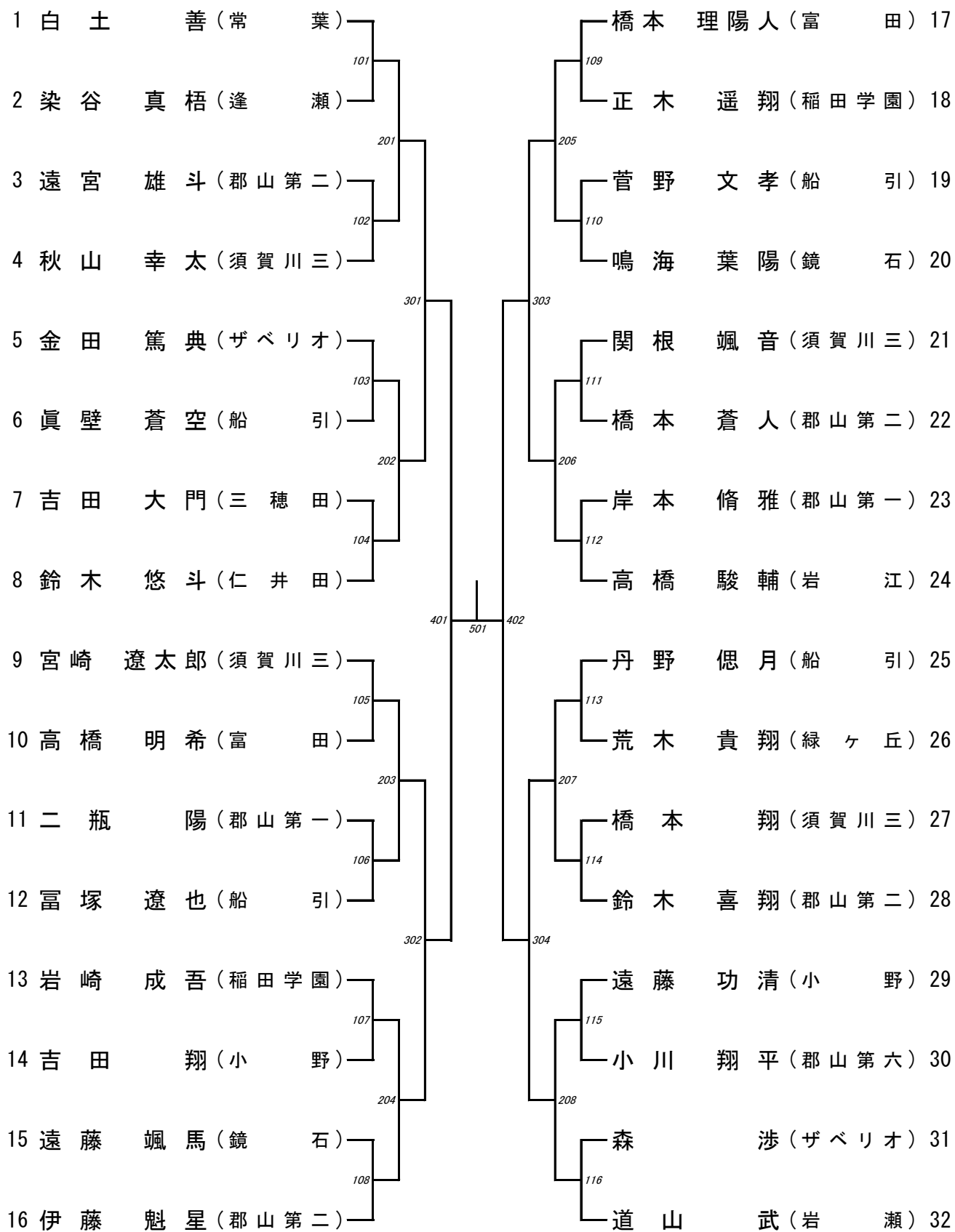

# 【卓球女子シングルス】

## R5.6.20

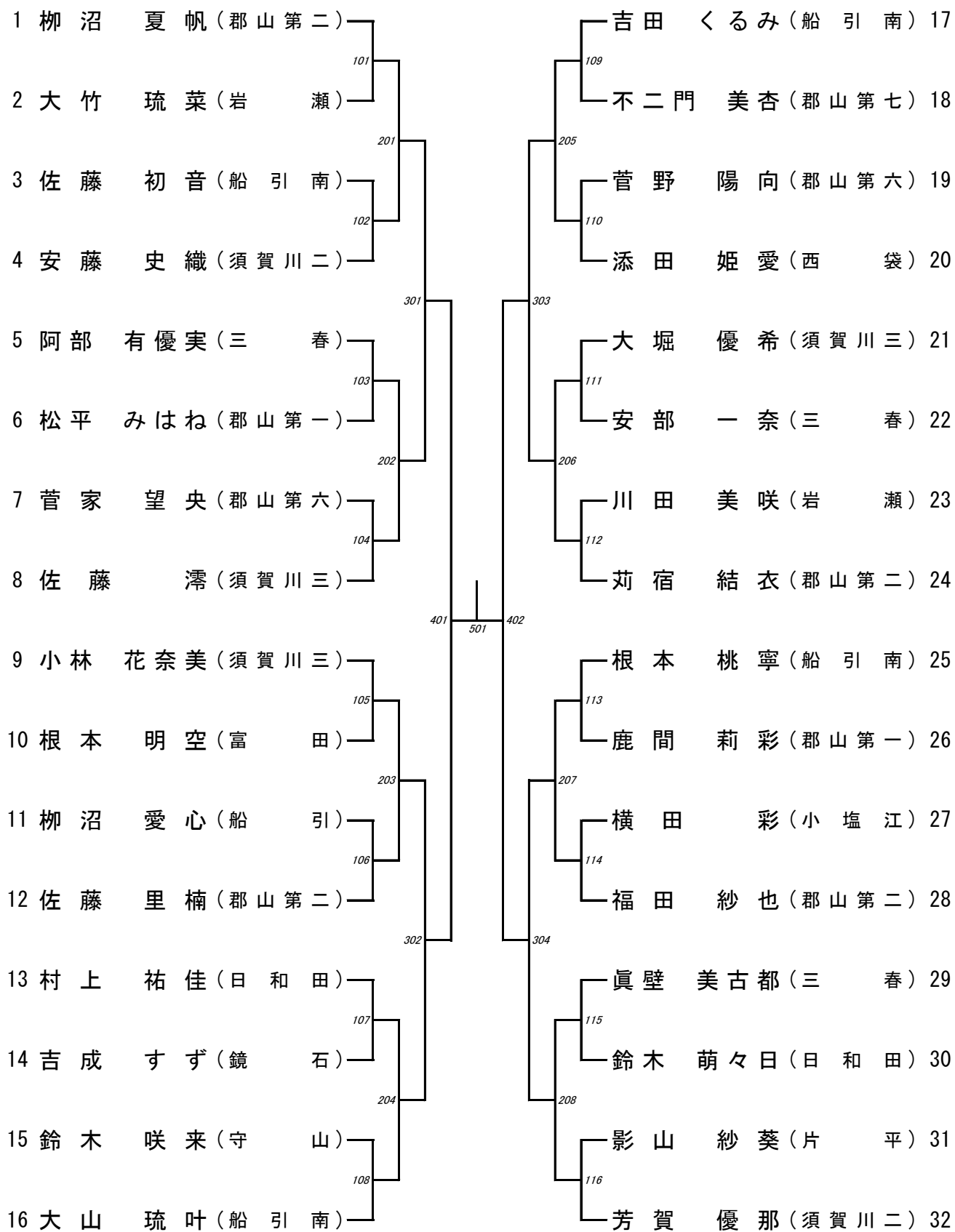



# 【卓球男子ダブルス】 R5. 6. 20

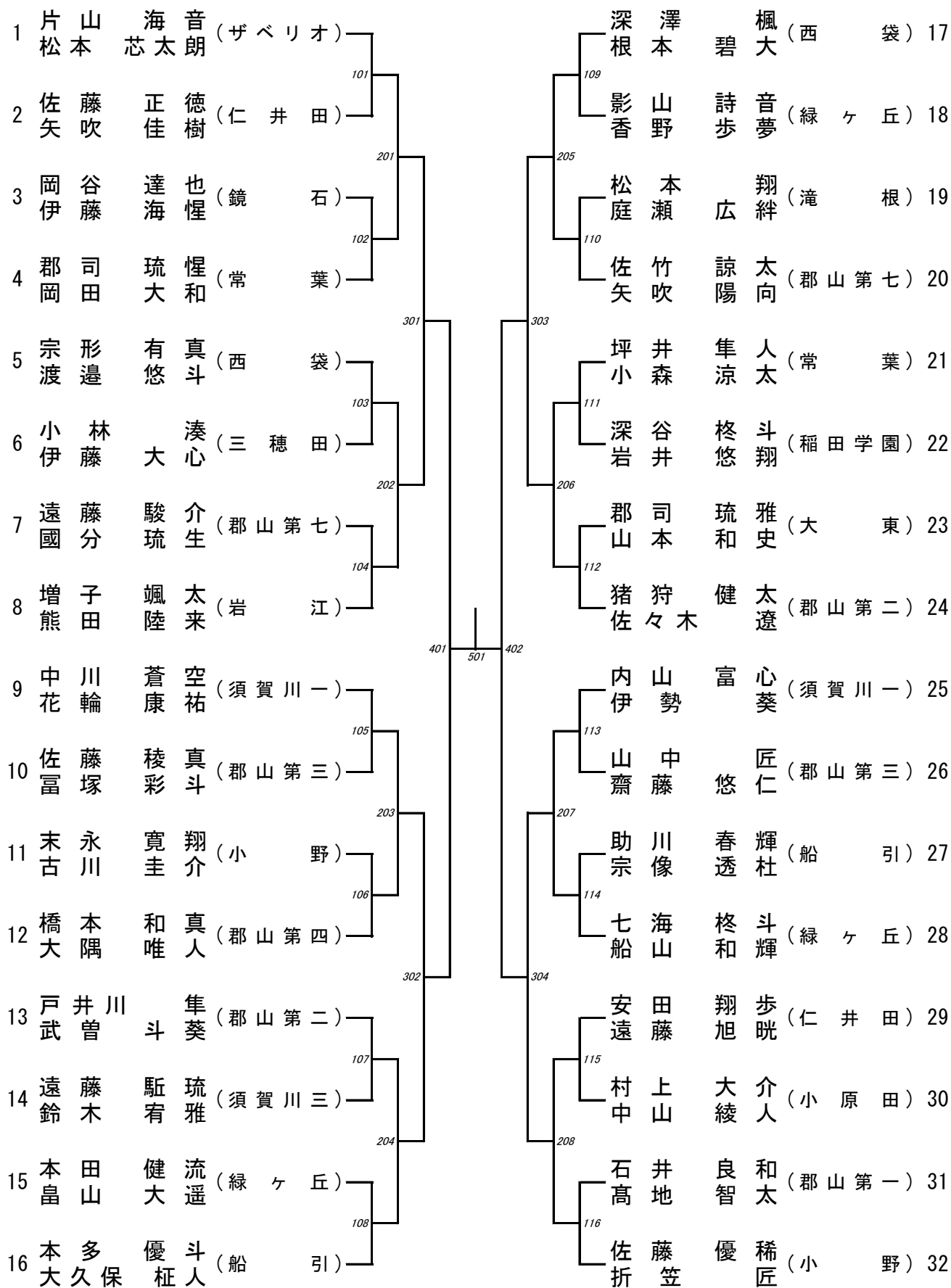

# 【卓球女子ダブルス】 R5. 6. 20

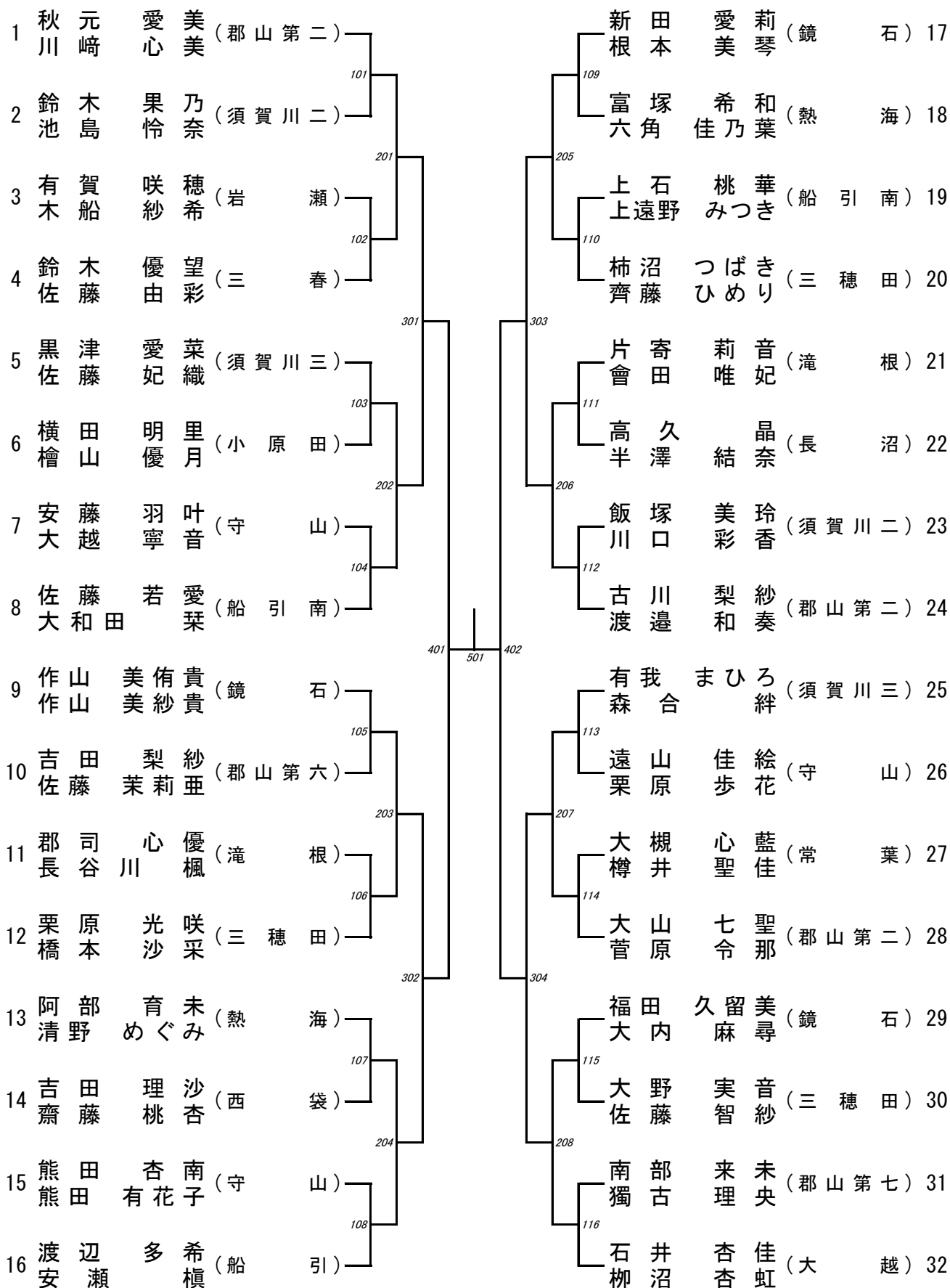

# 令和5年度 県中地区中学校体育大会 剣道競技 団体組み合わせ

## 【男子団体】

A			B			C			D		
1	2	3	4	5	6	7	8	9	10	11	12
須賀川一中	富田中	ザベリオ中	郡山七中	須賀川二中	郡山六中	安積中	小野中	郡山一中	郡山三中	明健中	船引中
岩2	郡5	郡1	郡3	岩1	郡5	郡2	田2	郡5	郡3	郡5	田1

## 【決勝トーナメント】

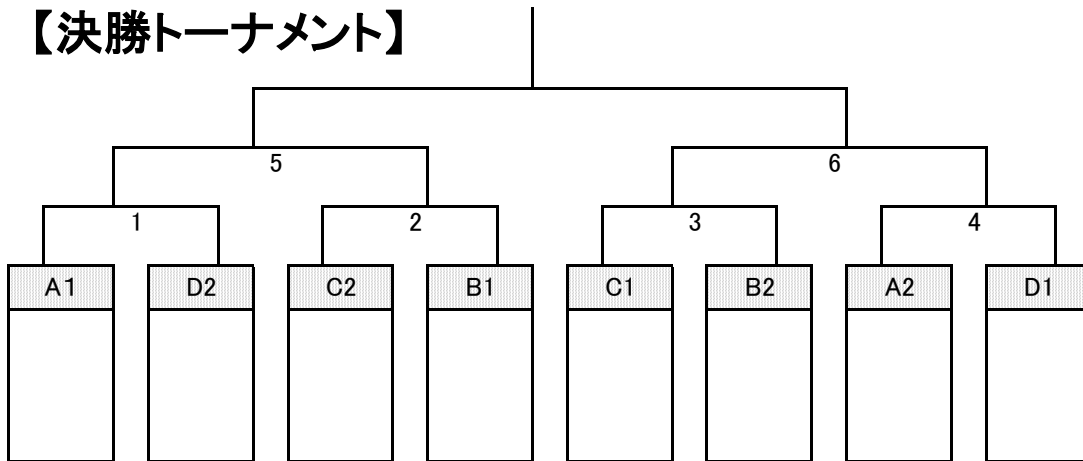

## 【女子団体】

A			B			C			D		
1	2	3	4	5	6	7	8	9	10	11	12
明健中	郡山六中	鏡石中	富田中	ザベリオ中	須賀川二中	郡山三中	船引中	郡山二中	小野中	安積中	郡山七中
郡1	郡5	岩2	郡5	郡3	岩1	郡5	田2	郡2	田1	郡3	郡5

## 【決勝トーナメント】

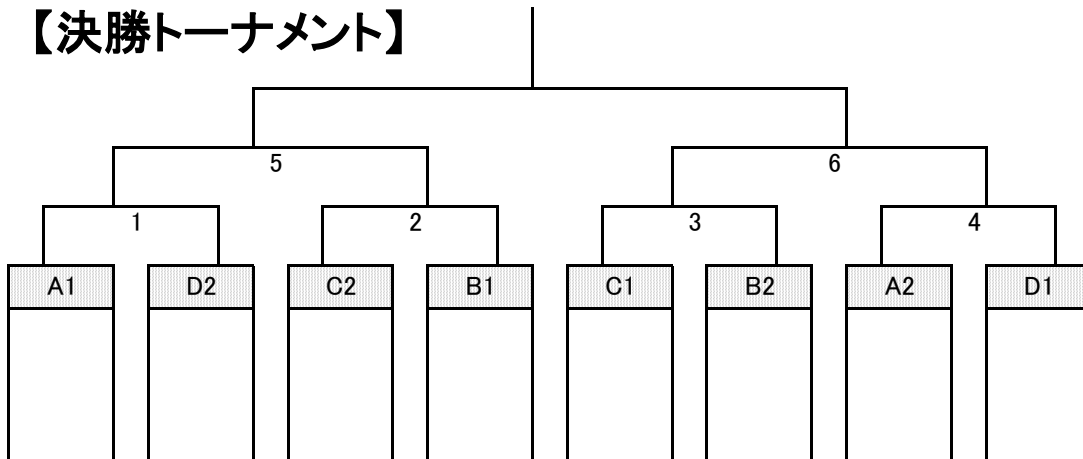

# 男子団体予選リーグ

## <第1試合場>

A ブロック	チーム名	1	3	5	勝点	勝者数	本数	順位
	須賀川一中	○		○				
	富田中		○	○				
	ザベリオ中	○	○					

B ブロック	チーム名	2	4	6	勝点	勝者数	本数	順位
	郡山七中	○		○				
	須賀川二中		○	○				
	郡山六中	○	○					

## <第3試合場>

C ブロック	チーム名	1	3	5	勝点	勝者数	本数	順位
	安積中	○		○				
	小野中		○	○				
	郡山一中	○	○					

D ブロック	チーム名	2	4	6	勝点	勝者数	本数	順位
	郡山三中	○		○				
	明健中		○	○				
	船引中	○	○					

# 女子団体予選リーグ

## <第2試合場>

A ブロック	チーム名	1	3	5	勝点	勝者数	本数	順位
	明 健 中	○		○				
	郡 山 六 中		○	○				
	鏡 石 中	○	○					

B ブロック	チーム名	2	4	6	勝点	勝者数	本数	順位
	富 田 中	○		○				
	ザ ベ リ オ 中		○	○				
	須 賀 川 二 中	○	○					

## <第4試合場>

C ブロック	チーム名	1	3	5	勝点	勝者数	本数	順位
	郡 山 三 中	○		○				
	船 引 中		○	○				
	郡 山 二 中	○	○					

D ブロック	チーム名	2	4	6	勝点	勝者数	本数	順位
	小 野 中	○		○				
	安 積 中		○	○				
	郡 山 七 中	○	○					

## 令和5年度 県中地区中学校体育大会 剣道競技 男子個人戦組み合わせ

### 【第1試合場】

### 【第3試合場】

1	久保田浩貴	大越	1			17	大河内功也	ザベリオ
2	鈴木煌人	安積	1			18	菅野輝	船引
3	大木悠輔	鏡石	9			19	佐藤勇斗	明健
4	猪狩進太郎	ザベリオ	2			20	吉田理人	須賀川二
5	小熊祥太	須賀川一	3	13	13	21	大橋白虎	郡山三
6	小林礼人	郡山三	3			22	橋本隆貴	須賀川二
7	渡邊公哉	滝根	4			23	古川壮志	郡山七
8	加茂武	ザベリオ	4			24	橋本結翔	小野
9	橋本蒼優	須賀川二	5	15	15	25	矢吹龍真	安積
10	五十嵐恭生	郡山三	5			26	根本陸	須賀川二
11	佐久間輝	船引	6			27	藤原拓史	郡山五
12	遠藤奏詞	郡山六	6			28	長窪俊哉	小野
13	本田亘	三春	7	14	14	29	西條蒼翼	ザベリオ
14	小島大和	郡山一	7			30	松田歩大	船引
15	菅野真暉	須賀川一	8			31	北郷豊	郡山三
16	城坂駿太	ザベリオ	8			32	根本慎	須賀川二

# 令和5年度 県中地区中学校体育大会剣道競技 女子個人戦組み合わせ

## 【第2試合場】

1	加藤穂乃里	安積	1
2	関 濤	鏡石	2
3	小貫花	郡山二	3
4	先崎梓	小野	4
5	渡辺結菜	明健	5
6	石井琥白玖	小野	6
7	星 馨	ザベリオ	7
8	熊田一花	須賀川二	8
9	谷口裕里	ザベリオ	9
10	吉田汐里	滝根	10
11	滝田柚葉	安積	11
12	角田光優	須賀川二	12
13	別府さくら	明健	13
14	西槇桃加	須賀川一	14
15	桑名希	安積	15
16	宗像佑歩	小野	16

## 【第4試合場】

17	井上莉愛	須賀川二	17
18	酒井彩衣	ザベリオ	18
19	石井 絢	小野	19
20	星 葵	明健	20
21	高野佳歩	船引	21
22	當間陽夏	郡山二	22
23	小板橋里桜	鏡石	23
24	吉田さち	郡山三	24
25	森谷莉子	船引	25
26	古川桃々	郡山二	26
27	張堂春花	須賀川一	27
28	高橋菜緒	明健	28
29	菅田扶美子	鏡石	29
30	相樂菜々花	郡山六	30
31	永山佳穂	滝根	31
32	萩原沙季	郡山二	32

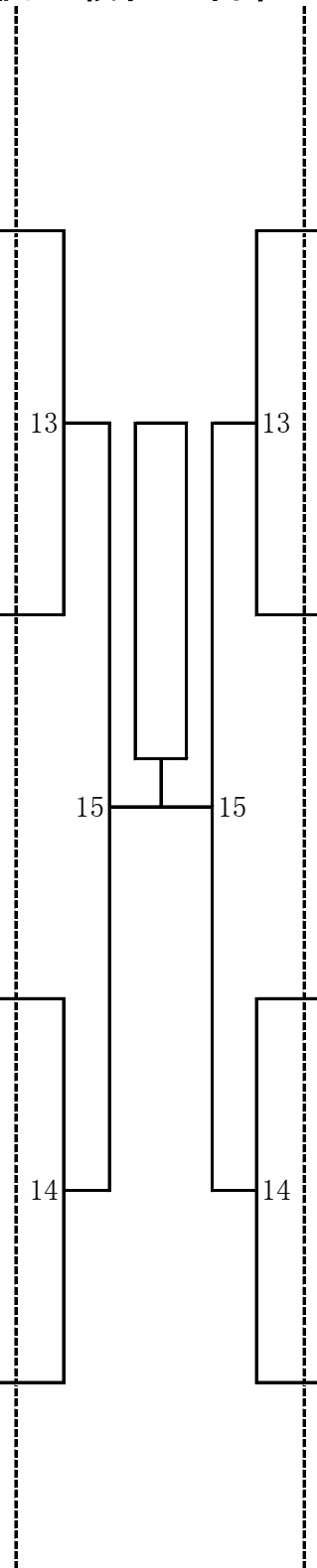

令和5年度福島県中学校総合体育大会県中地区予選 柔道競技

柔道男子団体戦  
〈男子予選リーグ〉

Aブロック〈第1試合場〉

No.	学校名	1	2	3	4	5	6	7	8	9	10	勝数	負数	順位
1	須賀川三													
2	船引													
3	小野													
4	行健													
5	守山													

Bブロック〈第2試合場〉

No.	学校名	①	②	③	④	⑤	⑥	勝数	負数	順位
6	三春									
7	郡山第六									
8	郡山第一									
9	安積									

〈男子決勝トーナメント〉

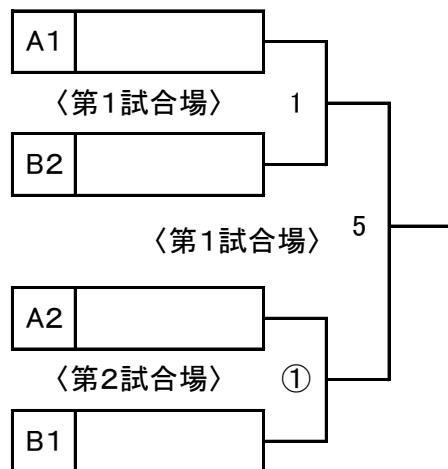

〈県大会代表決定戦〉



柔道女子団体戦  
〈女子予選リーグ〉

〈女子予選リーグ〉

Aブロック〈第2試合場〉

No.	学校名	⑦	⑨	⑪
1	須賀川三			
2	守山			
3	行健			

Bブロック〈第2試合場〉

No.	学校名	⑧	⑩	⑫
4	小野			
5	安積			
6	郡山第一			

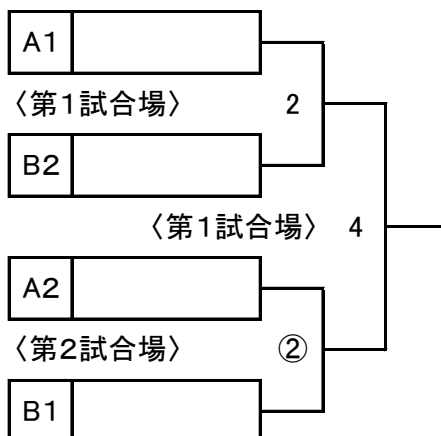



令和5年度福島県中学校総合体育大会 県中地区予選 柔道競技

男子個人戦50kg級

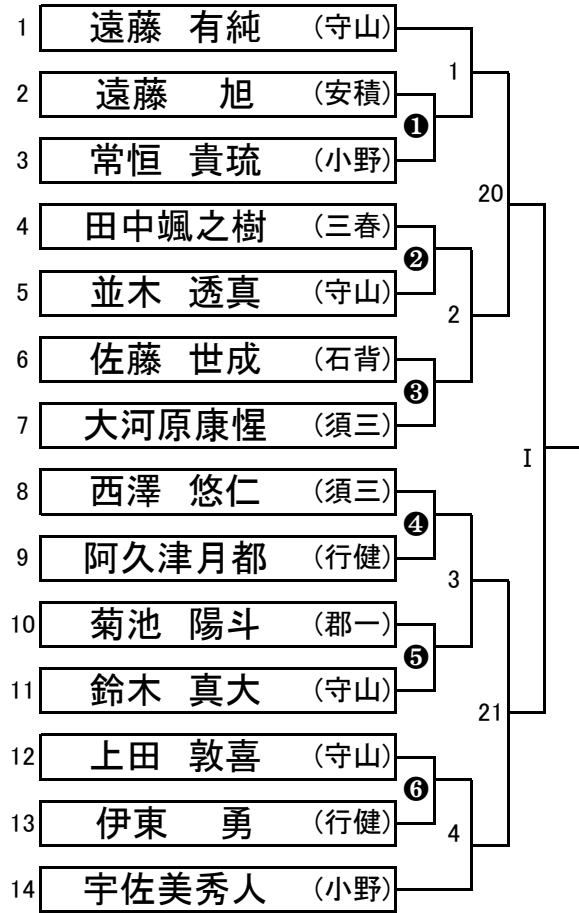

男子個人戦60kg級 (1名補充あり)

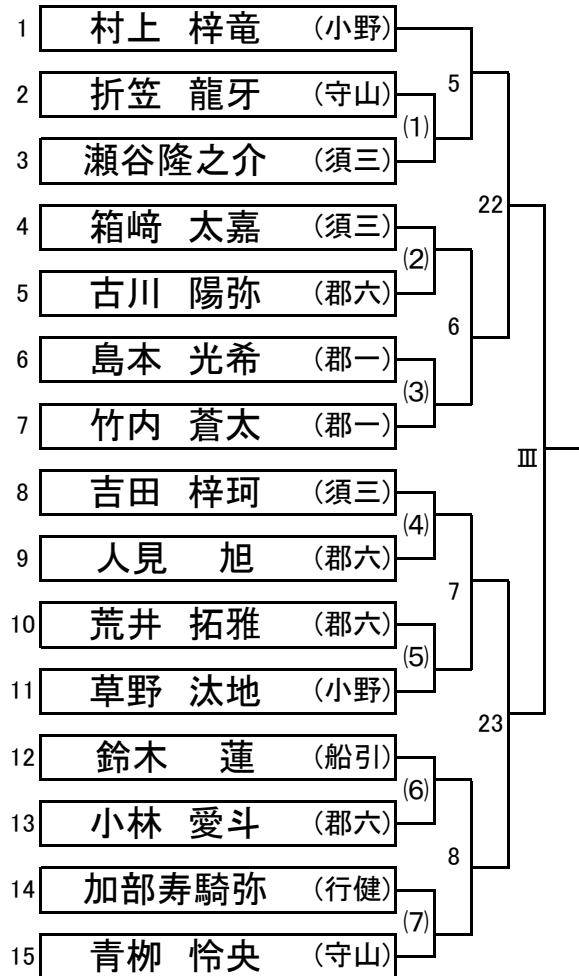

男子個人戦55kg級 (2名補充あり)

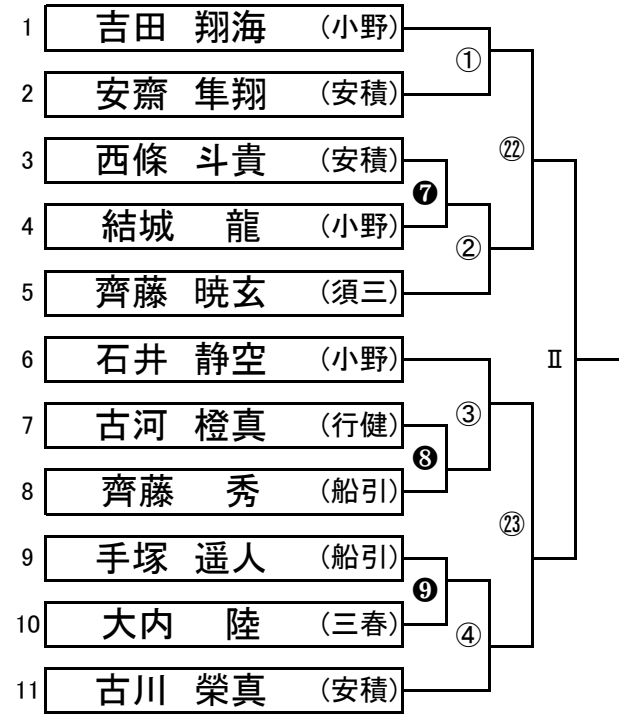

男子個人戦66kg級

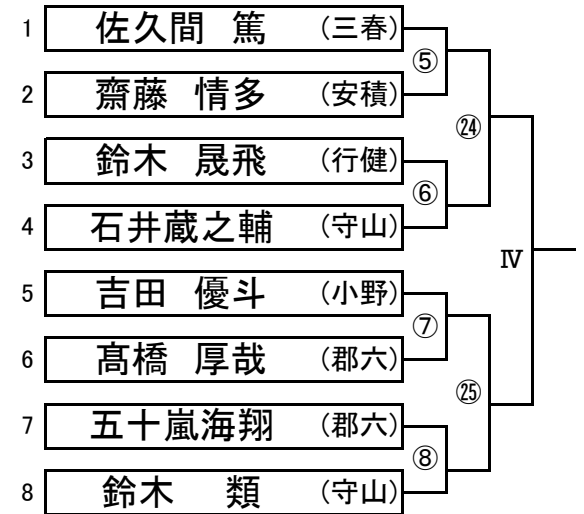

令和5年度福島県中学校総合体育大会 県中地区予選 柔道競技

男子個人戦73kg級(2名補充あり)

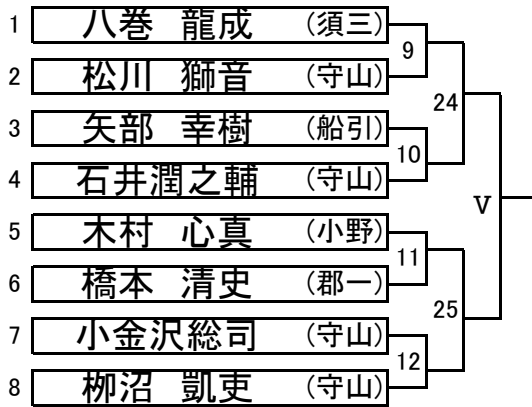

男子個人戦90kg級(全員出場)

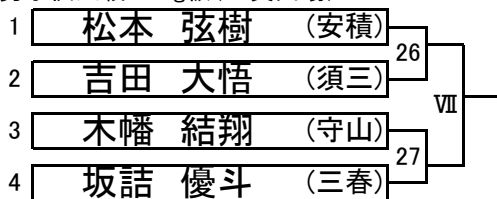

女子個人戦44kg級

	名前	(学校名)	13	28	34	勝数	負数	順位
1	山崎陽菜乃	(行健)						
2	多田 悠月	(守山)						
3	大森 結奈	(郡一)						

女子個人戦52kg級

	名前	(学校名)	14	29	35	勝数	負数	順位
1	添田 海羽	(行健)						
2	熊田 渚月	(守山)						
3	橋本 望愛	(行健)						

女子個人戦63kg級

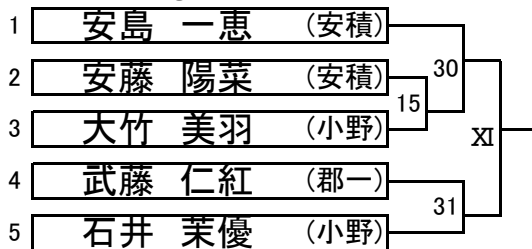

男子個人81kg級(3名補充あり)

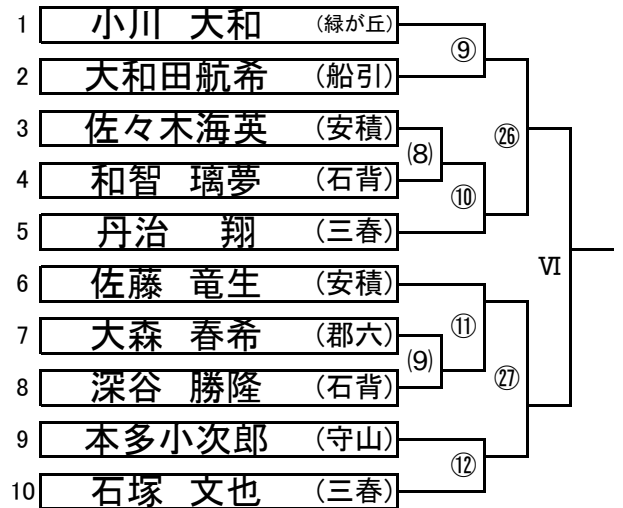

男子個人90kg超級(全員出場)



女子個人戦48kg級

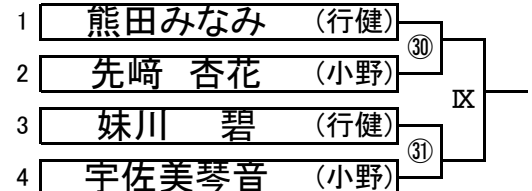

女子個人戦57kg級

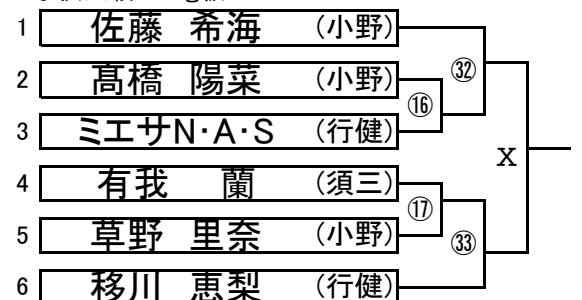

女子個人戦70kg超級

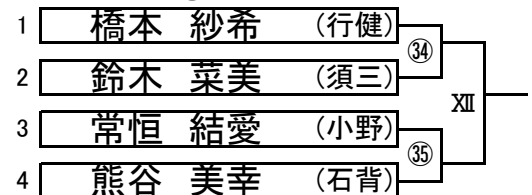

令和5年度 県中地区中体連総合体育大会  
 ～ 体 操 競 技 ～  
**演技班および演技順**

★ 男子自由演技日程

令和5年6月21日(水)

班	組	チ ャ ム ・ 個 人			跳馬	鉄棒	時 間	ゆか	あん馬	時 間
A	1	団体	須賀川二中	4名	1	2	9:45 ～ 10:45	3	4	10:45 ～ 11:45
		個人A	50, 124	2名						
	2	団体	郡山三中	4名	2	1		4	3	
		個人B	34, 35	2名						

★男子 個人A [ 50 井野岡史遠, 124 村上 馨 ]

★男子 個人B [ 34 遠藤光志 , 35 七海 光 ]

☆ 女子自由演技日程

令和5年6月21日(水)

班	組	チ ャ ム ・ 個 人			平均台	ゆか	時 間	跳馬	平行棒	時 間
A	1	団体	郡山五中	4名	1	2	9:45 ～ 10:45	3	4	10:45 ～ 11:45
		個人A	53,55,56,57	4名						
	2	団体	郡山三中	4名	2	1		4	3	
		個人B	34,58,59,60,61	5名						

☆女子 個人A [ 53 須藤らん, 55 佐藤詩織, 56 中村碧音, 57 遠藤雪菜 ]

☆女子 個人B [ 34 横田菜心, 58 竜夏凜, 59 土屋梨央祐, 60 佐々木心海, 61 片岡心咲 ]

【 連 絡 事 項 】

- 1 男女とも各班、前半と後半のそれぞれ2種目ずつローテーションする。
- 2 オーター用紙(待点記録用紙を使用)は、団体と個人同じ班で1枚に記入して演技開始前に  
主任審判員に提出のこと。(大会当日配布します。)
- 3 演技は、必ず団体を先に行い、個人がその後に演技する。
- 4 個人は、2種目目から組内でローテーションする。(演技順をひとつずつ繰り上げる)
- 5 競技開始前に3分間のアップ時間を設けるが、採点間のアップも認める。
- 6 公式練習は、すべて放送のアナウンスの指示で行うこと。

# 県中地区中体連総合体育大会 体操競技 選手一覧

【会場】 宝来屋郡山総合体育館

## 【 男子団体 】

校名	監督	番号	選手名	学年
郡山三中	田中大輔	30	青山 孝瑛	(3)
		31	前塚 咲人	(2)
		32	井上 練太	(2)
		33	篠崎 功明	(2)
<b>ベスト3</b>				
須賀川二中	橋本和雄	120	鈴木 雄太	(3)
		121	荒川 慶太	(2)
		122	小針 晴翔	(2)
		123	阿部琥莉雅	(2)
<b>ベスト3</b>				

## 【 女子団体 】

校名	監督	番号	選手名	学年
郡山三中	高田 潔	30	伊藤星奈弥	(2)
		31	齋藤 咲季	(2)
		32	飯村 唯愛	(2)
		33	小松 由依	(2)
<b>ベスト3</b>				
郡山五中	田村秀樹	50	鈴木 南奈	(3)
		51	大越 優羽	(3)
		52	関根花那音	(3)
		54	栗山日加里	(2)
<b>ベスト3</b>				

## 【 男子個人 】

校名	番号	選手名	学年
郡山三	34	遠藤 光志	(2)
郡山三	35	七海 光	(2)
郡山五	50	井野岡史遠	(1)
須賀川二	124	村上 馨	(2)

## 【 女子個人 】

校名	番号	選手名	学年
郡山三	34	横田 栞心	(2)
郡山五	53	須藤 らん	(3)
郡山五	55	佐藤 詩織	(2)
郡山五	56	中村 碧音	(2)
郡山五	57	遠藤 雪菜	(2)
郡山五	58	竜 夏凜	(2)
郡山五	59	土屋梨央柝	(2)
郡山五	60	佐々木心海	(2)
郡山五	61	片岡 心咲	(2)

令和5年度 第66回福島県中学校体育大会県中地区予選大会 ■ 新体操

期日： 2023年6月21日

場所： 宝来屋郡山総合体育館

【団体】

試技順	学校名	選手名	D	A	E	RJ	合計得点	順位
1	郡山市立郡山第七中学校	佐久間果歩(3) 細山千芙夕(3) 千葉 絆菜(3) 古川 宥衣(3) 伊東 心桜(3) 國井 美遙(3) 吾妻 優花(3)						
2	郡山市立郡山第三中学校	舩谷 優衣(3) 田中 里奈(3) 佐藤 咲来(3) 小松 恋寧(2) 宗像 凧紗(2) 渡邊 茉奈(1)						





令和5年度 県中地区中体連総合大会 テニス競技団体戦

【男子団体リーグ】

	学校名	郡山五中	郡山六中	天栄中	勝	負	順位
1	郡山五中		D2 D1 S	D2 D1 S			
2	郡山六中	D2 D1 S		D2 D1 S			
3	天栄中	D2 D1 S	D2 D1 S				

【女子団体リーグ】

	学校名	郡山五中	天栄中	郡山六中	勝	負	順位
1	郡山五中		D2 D1 S	D2 D1 S			
2	天栄中	D2 D1 S		D2 D1 S			
3	郡山六中	D2 D1 S	D2 D1 S				

試合順序 1 - 2, 2 - 3, 1 - 3

	男子団体		女子団体
1		1	
2		2	
3		3	



令和5年度 県中地区中体連総合大会 テニス競技団体戦【男子団体戦】

1	郡山五中	1回戦			郡山六中	2
			D			
			S			
D2						D2
S						S
D1						D1
2	郡山六中	2回戦			天栄中	3
			D			
			S			
D2			—			D2
S			—			S
D1			—			D1
1	郡山五中	3回戦			天栄中	3
			D			
			S			
D2			—			D2
S			—			S
D1			—			D1

令和5年度 県中地区中体連総合大会 テニス競技団体戦【女子団体戦】

1	郡山五中	1回戦			天栄中	2
			D			
			S			
D2						D2
S						S
D1						D1
2	天栄中	2回戦			郡山六中	3
			D			
			S			
D2			—			D2
S			—			S
D1			—			D1
1	郡山五中	3回戦			郡山六中	3
			D			
			S			
D2			—			D2
S			—			S
D1			—			D1