

令和4年度

福島県中体連岩瀬支部新人総合大会

# 競技プログラム

期 日 令和4年9月27日(火)・9月28日(水)  
 会 場 岩瀬地区各会場

種目名	会場	1日目 27日(火)		2日目 28日(水)	種目名	会場	1日目 27日(火)		2日目 28日(水)
		開会式	競技	競技			開会式	競技	競技
軟式野球	牡丹台野球場	/	9:00	9:00	ソフトテニス	牡丹台庭球場	/	8:50	8:50
	いわせグリーン球場	/	9:00	/	バドミントン	鳥見山体育館	8:35	8:50	8:50
ソフトボール	実施せず				卓球	須賀川アリーナ	9:00	9:30	9:00
バスケットボール	鏡石中体育館	/	8:40	8:40	柔道	須賀川市武道館	11:00	11:15	/
バレーボール	須賀川三中体育館	/	8:40	9:00	剣道	須賀川市民スポーツ会館	10:30	11:00	/
サッカー	鳥見山多目的広場	/	9:00	9:00	体操	須賀川二中体育館	8:30	10:05	/
	/	/	/	/	テニス	天栄村屋内スポーツ運動場 (天栄 栄 屋)	/	9:00	/

福島県中学校体育連盟岩瀬支部  
 須賀川市教育委員会  
 鏡石町教育委員会  
 天栄村教育委員会

令和4年度  
 中体連岩瀬支部新人総合大会 軟式野球競技  
 組合せ表

A、C：牡丹台野球場  
 B：いわせグリーン球場

- 第1試合／ 9：00～
- 第2試合／ 11：00～（第1試合終了30分後よりオーダー表交換～シートノック）
- 第3試合／ 13：30～（第2試合終了30分後よりオーダー表交換～試合開始）

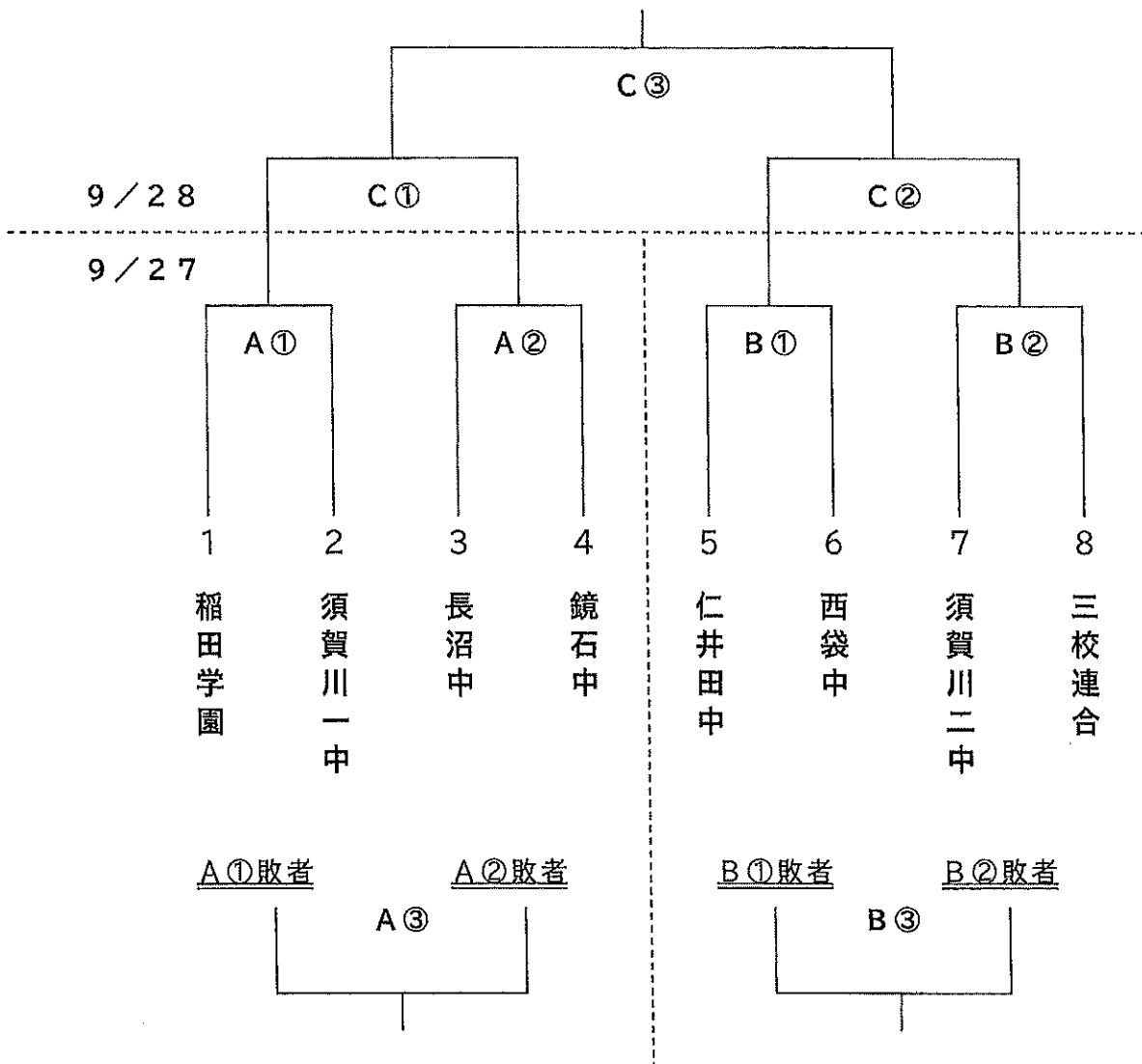

- ※ 三校連合 … 須賀川三中、大東中、天栄中 の合同チーム。
- ※ 1日目のA③、B③については5イニング制とする。  
 同点の場合は、6回よりタイブレーク。

# 令和4年度中体連岩瀬支部新人総合大会バスケットボール競技

会場：鏡石町立鏡石中学校体育館<A・Bコート>

## ●男子組み合わせ

	須二中	西袋中	鏡石中	須一中	勝敗	順位
1 須二中		A②	A4	A2	0-0	
2 西袋中	A②		B2	B4	0-0	
3 鏡石中	A4	B2		B②	0-0	
4 須一中	A2	B4	B②		0-0	

## ●女子組み合わせ

	須一中	鏡石中	須二中	西袋中	勝敗	順位
1 須一中		A①	A3	A1	0-0	
2 鏡石中	A①		B1	B3	0-0	
3 須二中	A3	B1		B①	0-0	
4 西袋中	A1	B3	B①		0-0	

試合開始時刻

第1試合 8:40~

第4試合 13:40~

< 7(1Q)-1-7(2Q)-(7)-7(3Q)-1-7(4Q) >

第2試合 10:10~ 第3試合 12:10~

※○囲み数字は、2日目(9/28)の試合

令和4年度 岩瀬支部中体連新人総合大会バレーボール競技 組み合わせ

**大会1日目** 1次リーグ

女子1次リーグ組み合わせ

Aブロック	① 須賀川二中	② 須賀川一中	③ 大東中	④ 西袋中
Bブロック	⑤ 仁井田中	⑥ 鏡石中	⑦ 須賀川三中	⑧ 長沼中

夏季大会結果

- 1位 須賀川二中
- 2位 仁井田中
- 3位 鏡石中
- 4位 須賀川一中
- 5位 須賀川三中
- 6位 西袋中
- 7位 大東中
- 8位 長沼中

1日目試合順序

予定試合開始時刻	Aコート		Bコート	
8:40~	1 須賀川二中	- 西袋中	1 仁井田中	- 長沼中
9:50~	2 須賀川一中	- 大東中	2 鏡石中	- 須賀川三中
11:00~	3 須賀川二中	- 大東中	3 仁井田中	- 須賀川三中
12:50~	4 西袋中	- 須賀川一中	4 長沼中	- 鏡石中
14:00~	5 須賀川二中	- 須賀川一中	5 仁井田中	- 鏡石中
15:10~	6 大東中	- 西袋中	6 須賀川三中	- 長沼中

練習割り当て

	Aコート	Bコート
7:35~7:55	須賀川一中 ・ 大東中	鏡石中 ・ 須賀川三中
7:55~8:15	須賀川二中 ・ 西袋中	仁井田中 ・ 長沼中

女子1日目 1次予選リーグ

Aブロック	須賀川二中	須賀川一中	大東中	西袋中	勝 敗	セット率	ポイント率	順位
① 須賀川二中					-			
② 須賀川一中					-			
③ 大東中					-			
④ 西袋中					-			

Bブロック	仁井田中	鏡石中	須賀川三中	長沼中	勝 敗	セット率	ポイント率	順位
① 仁井田中					-			
② 鏡石中					-			
③ 須賀川三中					-			
④ 長沼中					-			

# 令和4年度 岩瀬支部中体連新人総合大会 サッカー競技組み合わせ

〈 1日目 〉 予選リーグ (Aブロック)

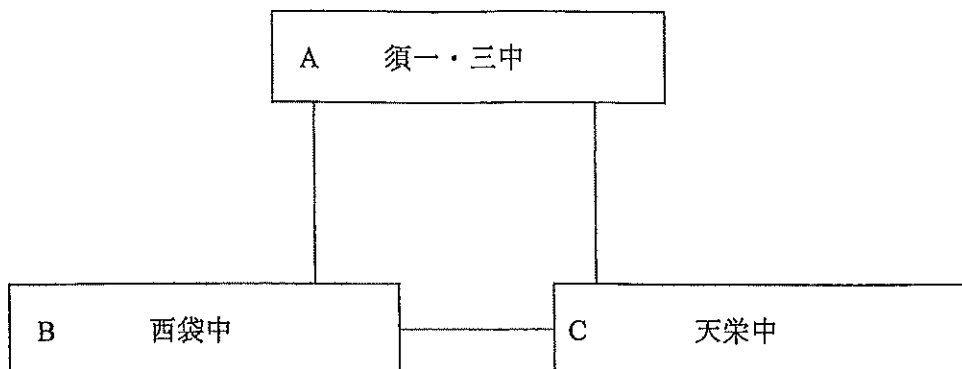

〈 1日目 〉 予選リーグ (Bブロック)

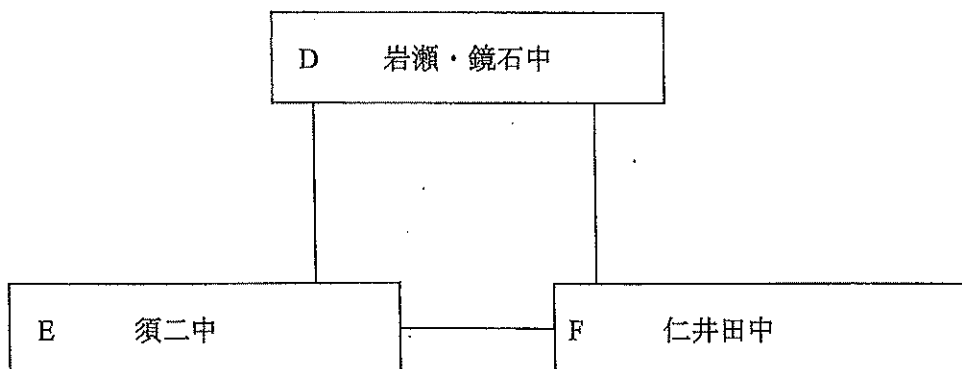

ソフトテニス男子団体予選リーグ

A

No	学校名	1	2	3	4	勝点	勝ち	負け	順位
1	仁井田中	/							
2	須賀川三中		/						
3	鏡石中			/					
4	長沼中				/				

B

No	学校名	1	2	3	勝点	勝ち	負け	順位
1	岩瀬中	/						
2	大東中		/					
3	須賀川二中			/				

□試合順序 A ブロック

- No 1 [ 中 ] - No 2 [ 中 ] 相互審判
- No 3 [ 中 ] - No 4 [ 中 ] 相互審判
- No 1 [ 中 ] - No 3 [ 中 ] 相互審判
- No 2 [ 中 ] - No 4 [ 中 ] 相互審判
- No 2 [ 中 ] - No 3 [ 中 ] 相互審判
- No 1 [ 中 ] - No 4 [ 中 ] 相互審判

□試合順序 Bブロック

- No 1 [ 中 ] - No 2 [ 中 ] 相互審判
- No 2 [ 中 ] - No 3 [ 中 ] 相互審判
- No 1 [ 中 ] - No 3 [ 中 ] 相互審判

男子団体決勝トーナメント

(敗者審判：本部より指定します)

3位決定戦

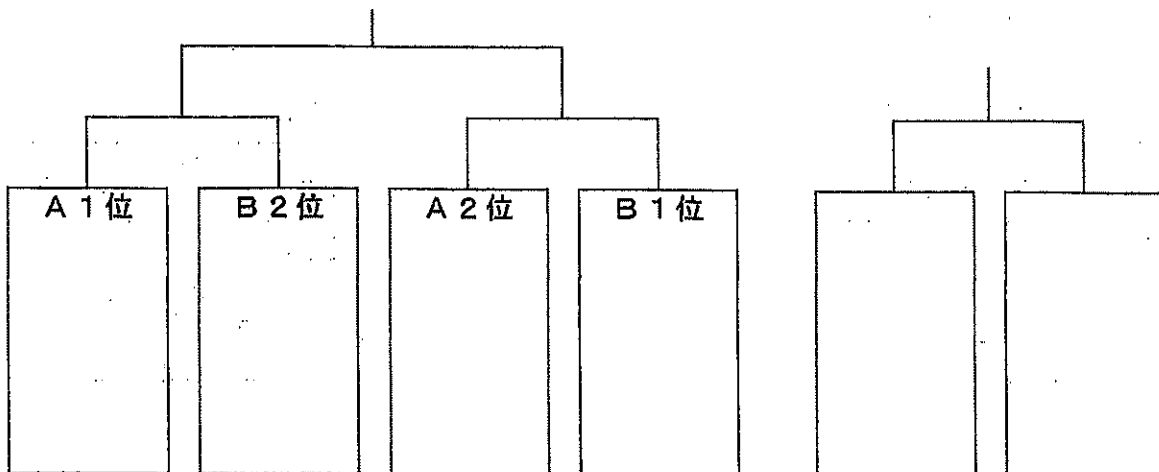

ソフトテニス男子個人戦対戦表

岩瀬支部中体連新人総合大会  
令和4年9月27日(火) 28日(水)  
牡丹台庭球場

中学生男子の部 (共通)

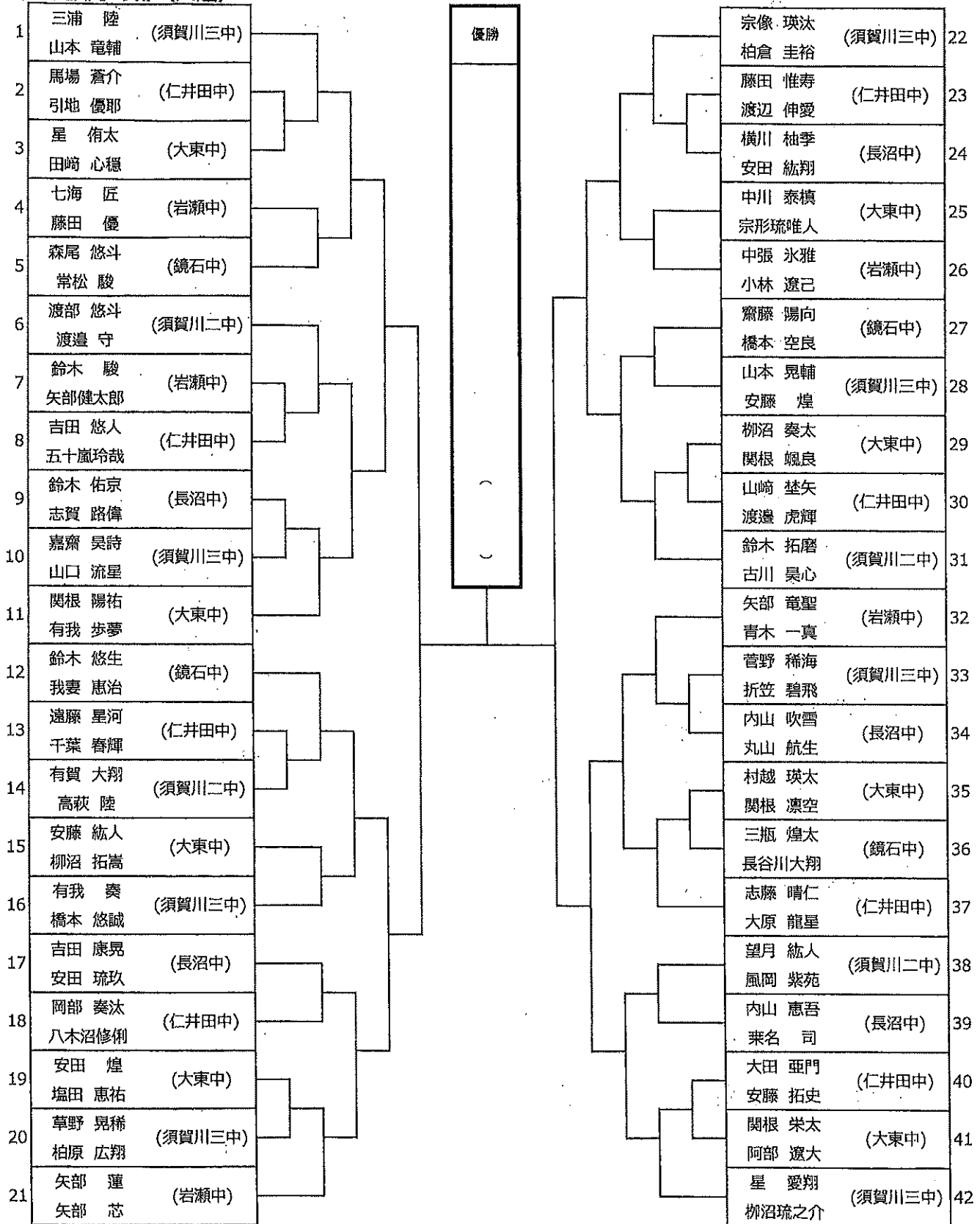

3位決定戦



ソフトテニス女子団体予選リーグ

No	学校名	1	2	3	勝点	勝ち	負け	順位
A	1	稲田学園						
	2	須賀川一中						
	3	岩瀬中						

No	学校名	1	2	3	勝点	勝ち	負け	順位
B	1	仁井田中						
	2	須賀川二中						
	3	長沼中						

No	学校名	1	2	3	勝点	勝ち	負け	順位
C	1	須賀川三中						
	2	西袋中						
	3	鏡石中						

□ 試合順序

☆ A・B・Cブロック

	学校名		学校名	
No 1 [		]-No 2 [		相互審判
No 2 [		]-No 3 [		相互審判
No 1 [		]-No 3 [		相互審判

女子団体決勝トーナメント

(敗者審判：本部より指定します)

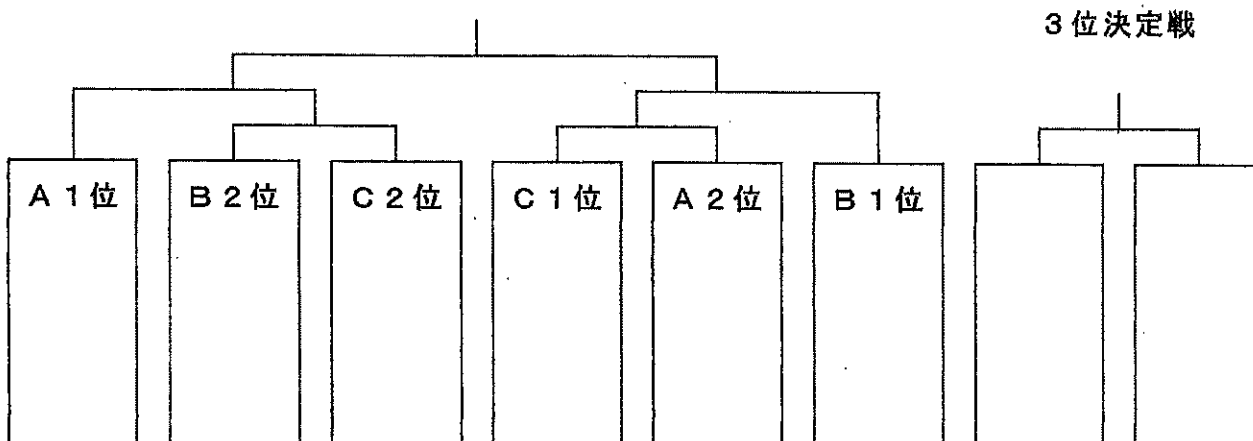



中学生女子の部 (共通)

1	相楽ひかり 阿保緋衣侶 (岩瀬中)		優勝		根本 優奈 (鏡石中)	29
2	古川 絢音 鈴木 葉月 (須賀川二中)			二瓶 愛梨 (鏡石中)	30	
3	星 湖葉咲 宗形うらら (西袋中)			関根 文薫 (西袋中)	31	
4	横川 心優 引地如生那 (仁井田中)			熊田 日咲 鈴木 月紫 (須賀川二中)	32	
5	遠藤 心學 稲部 結心 (須賀川一中)			深谷 美月 (岩瀬中)	33	
6	鈴木 清 高久 彩美 (長沼中)			嶋原 穂花 國井 咲良 (仁井田中)	34	
7	遠藤 陽菜 關 倅莉愛 (稲田学園)			鈴木 愛梨 (須賀川一中)	35	
8	渡邊 朱莉 相楽 美海 (鏡石中)			大竹 ゆう 氏家悠稀奈 (長沼中)	36	
9	渡邊 心花 濱尾 莉来 (岩瀬中)			有賀 由愛 吉田 心埜 (仁井田中)	37	
10	添田 瑠莉 中山 来実 (須賀川三中)			陣野 真子 佐藤 漣 (西袋中)	38	
11	安齋 滯 岩本 真奈 (須賀川二中)			畠山 陽菜 穴沢 桜空 (須賀川二中)	39	
12	小椋 雛 伊藤 りん (須賀川一中)			薄井 佑 佐久間日陽 (須賀川三中)	40	
13	有我 由姫 大竹 未紗 (仁井田中)			有我ひかり 小森山悠花 (長沼中)	41	
14	植田 かほ 渡邊 美緒 (西袋中)			渡部 恵 善方 月野 (岩瀬中)	42	
15	味戸 心美 安齋 凛音 (須賀川一中)			善方 結愛 齋藤 蘭 (稲田学園)	43	
16	岡崎 未宙 佐藤 優衣 (須賀川二中)			橋本 紗季 石崎 灯里 (岩瀬中)	44	
17	溝井 紅葉 渡邊 結愛 (岩瀬中)			村上 瑠那 田村 優衣 (西袋中)	45	
18	吉田 心咲 井出 純菜 (仁井田中)			富永 蘭 野口 汐彩 (須賀川三中)	46	
19	齋藤あおい 塩田 莉子 (西袋中)			山田ひかり 大木つくみ (須賀川一中)	47	
20	川崎 佑奈 味戸 梨緒 (長沼中)			江連 爽紅 円谷 柊花 (稲田学園)	48	
21	檜井 愛海 佐藤 実怜 (須賀川三中)			細貝 芽衣 鈴木 四葉 (仁井田中)	49	
22	郡司 空 藤田 夕奈 (長沼中)			石堂 夏帆 (須賀川二中)	50	
23	大和田美羽 小枝 瑞季 (西袋中)			岩本 茉紘 田崎 優奈 (西袋中)	51	
24	増子 加奈 善方 亜美 (岩瀬中)			網藤夢実華 柳沼 凛音 (鏡石中)	52	
25	深作 彩耶 星 恋羽 (須賀川三中)			箭内 綾乃 宮崎 結衣 (須賀川三中)	53	
26	根本 にこ 野村 麗 (仁井田中)			平栗 愛海 (長沼中)	54	
27	常松 沙羅 佐藤ゆりあ (稲田学園)			武田 理子 赤羽 星愛 (岩瀬中)	55	
28	関根くるみ 大河原 唯 (須賀川二中)			善方 結惟 宗像 雪月 (仁井田中)	56	
				川村 奏来 (仁井田中)		
				有我 優衣 (須賀川二中)		
				近内 圭希 (須賀川二中)		

3位決定戦

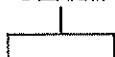



バドミントン競技【個人戦】男子シングルス(B・S)

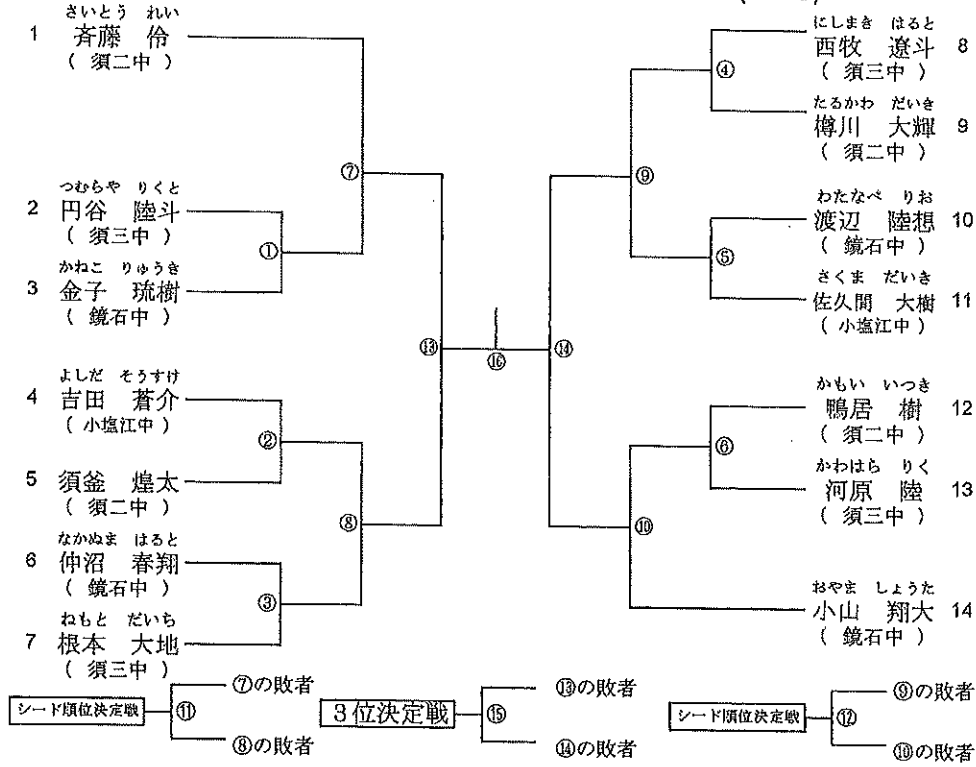

バドミントン競技【個人戦】男子シングルスダブルス(B・D)

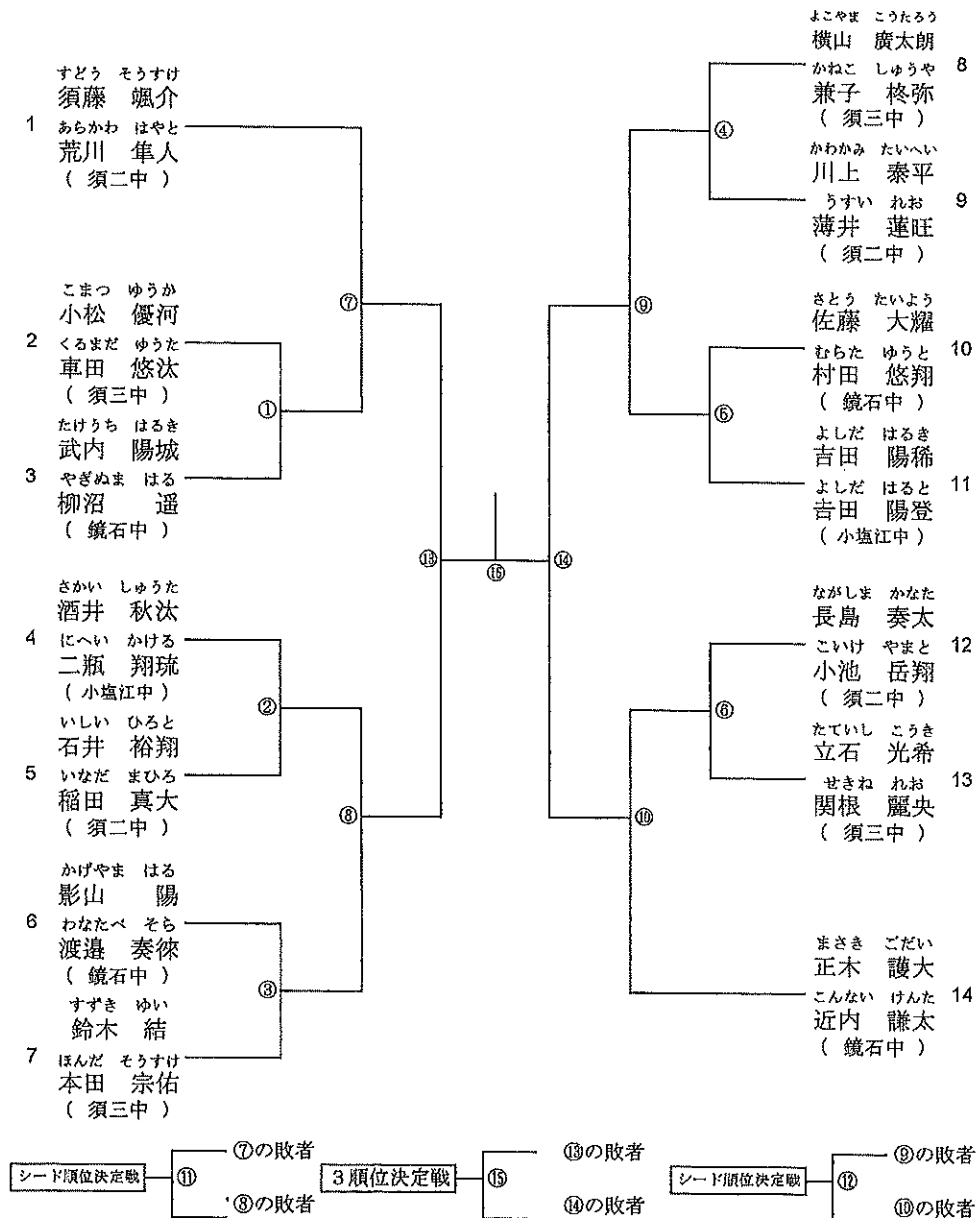

# バドミントン競技【個人戦】女子シングルス(G・S)

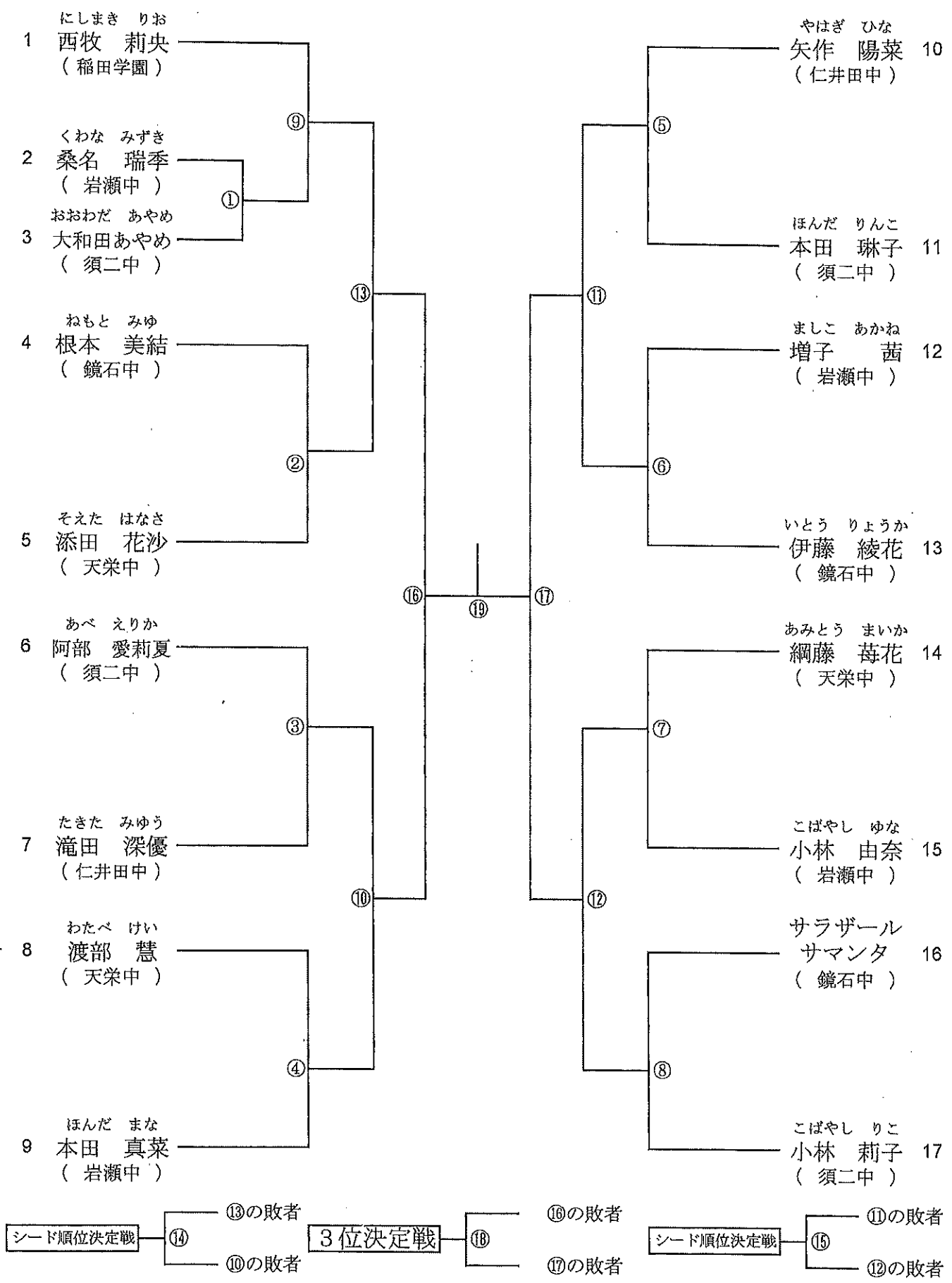

### バドミントン競技【個人戦】女子ダブルス(G・D)

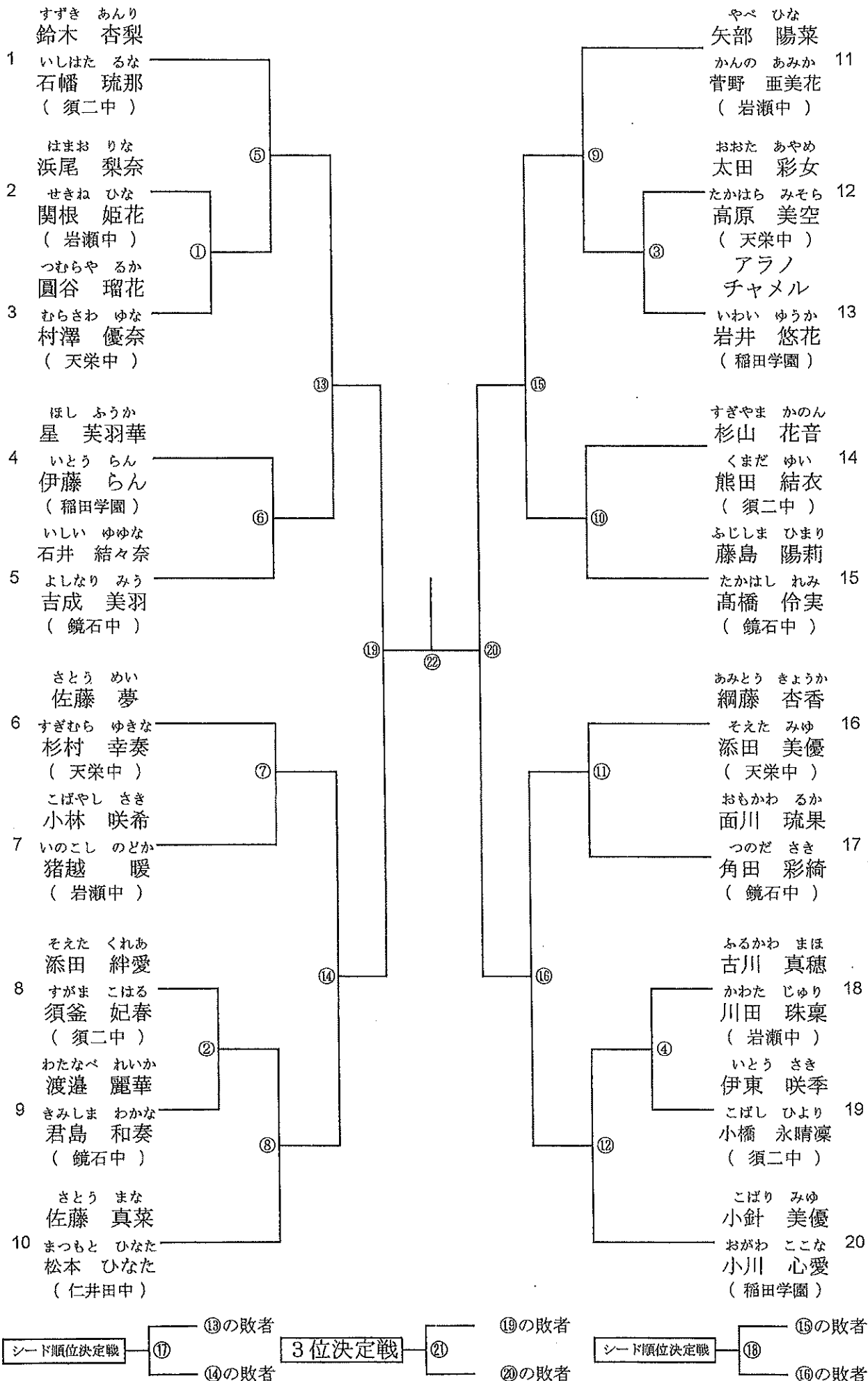

# 【卓球男子団体】

## 第1ステージ [予選リーグ]

A	西袋	大東	稲田	須賀川一	岩瀬	勝一敗	試合得点	順位
西袋	-	-	-	-	-	-		
大東	-	-	-	-	-	-		
稲田	-	-	-	-	-	-		
須賀川一	-	-	-	-	-	-		
岩瀬	-	-	-	-	-	-		

B	須賀川三	仁井田	鏡石	長沼	勝一敗	試合得点	順位
須賀川三	-	-	-	-	-		
仁井田	-	-	-	-	-		
鏡石	-	-	-	-	-		
長沼	-	-	-	-	-		

※試合得点  
勝ち点  
負け点  
一  
二  
点

## 第2ステージ [決勝トーナメント]

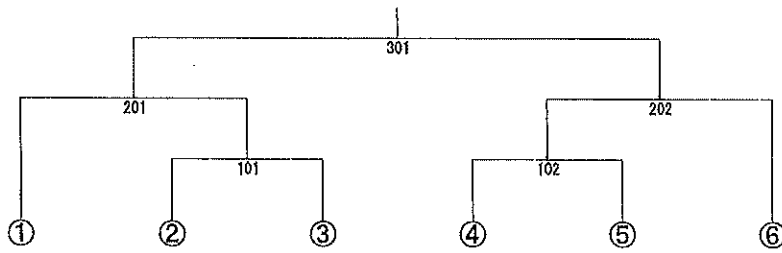

中 A 1位      中 A 3位      中 B 2位      中 A 2位      中 B 3位      中 B 1位

※3位決定戦

### 【試合順序】

		No.	1・2・3コート	5・6・7コート	9・11	13・14・15コート	17・18・19コート		
一 日 目	午前	1	大東 対 岩瀬	稲田 対 須賀川一	西袋	須賀川三 対 長沼	仁井田 対 鏡石		
		2	西袋 対 岩瀬	大東 対 稲田	須賀川一	須賀川三 対 鏡石	仁井田 対 長沼		
		3	西袋 対 須賀川一	稲田 対 岩瀬	大東	須賀川三 対 仁井田	鏡石 対 長沼		
一 日 目	午後	4	西袋 対 稲田	大東 対 須賀川一	岩瀬				
		5	西袋 対 大東	須賀川一 対 岩瀬	稲田				
二 日 目	午前	6	男子A 1位練習コート	男子B 1位練習コート		A 3位 対 B 2位	A 2位 対 B 3位		
		7	※				A 1位 対 101勝者	102勝者 対 B 1位	※
		8					201勝者 対 202勝者	201敗者 対 202敗者	

# 【 卓 球 女 子 団 体 】

	西 袋	鏡 石	長 沼	須賀川二	小塩江	須賀川三	岩 瀬	勝一敗	試合得点	順位
西 袋	—	—	—	—	—	—	—	—		
鏡 石	—	—	—	—	—	—	—	—		
長 沼	—	—	—	—	—	—	—	—		
須賀川二	—	—	—	—	—	—	—	—		
小塩江	—	—	—	—	—	—	—	—		
須賀川三	—	—	—	—	—	—	—	—		
岩 瀬	—	—	—	—	—	—	—	—		

※試合得点  
 勝ち：二点  
 負け：一点

【試合順序】

		No.	25・26・27コート		29・30・31コート		33・34・35コート		22・24コート
一日目	午前	1	西 袋	対 岩 瀬	鏡 石	対 須賀川三	長 沼	対 小塩江	須賀川二
		2	西 袋	対 鏡 石	長 沼	対 岩 瀬	須賀川二	対 須賀川三	小塩江
		3	鏡 石	対 長 沼	西 袋	対 須賀川二	小塩江	対 岩 瀬	須賀川三
	午後	4	長 沼	対 須賀川二	鏡 石	対 小塩江	西 袋	対 須賀川三	岩 瀬
		5	須賀川二	対 小塩江	長 沼	対 須賀川三	鏡 石	対 岩 瀬	西 袋
二日目	午前	6	小塩江	対 須賀川三	須賀川二	対 岩 瀬	西 袋	対 長 沼	鏡 石
		7	須賀川三	対 岩 瀬	西 袋	対 小塩江	鏡 石	対 須賀川二	長 沼

男子シングルス

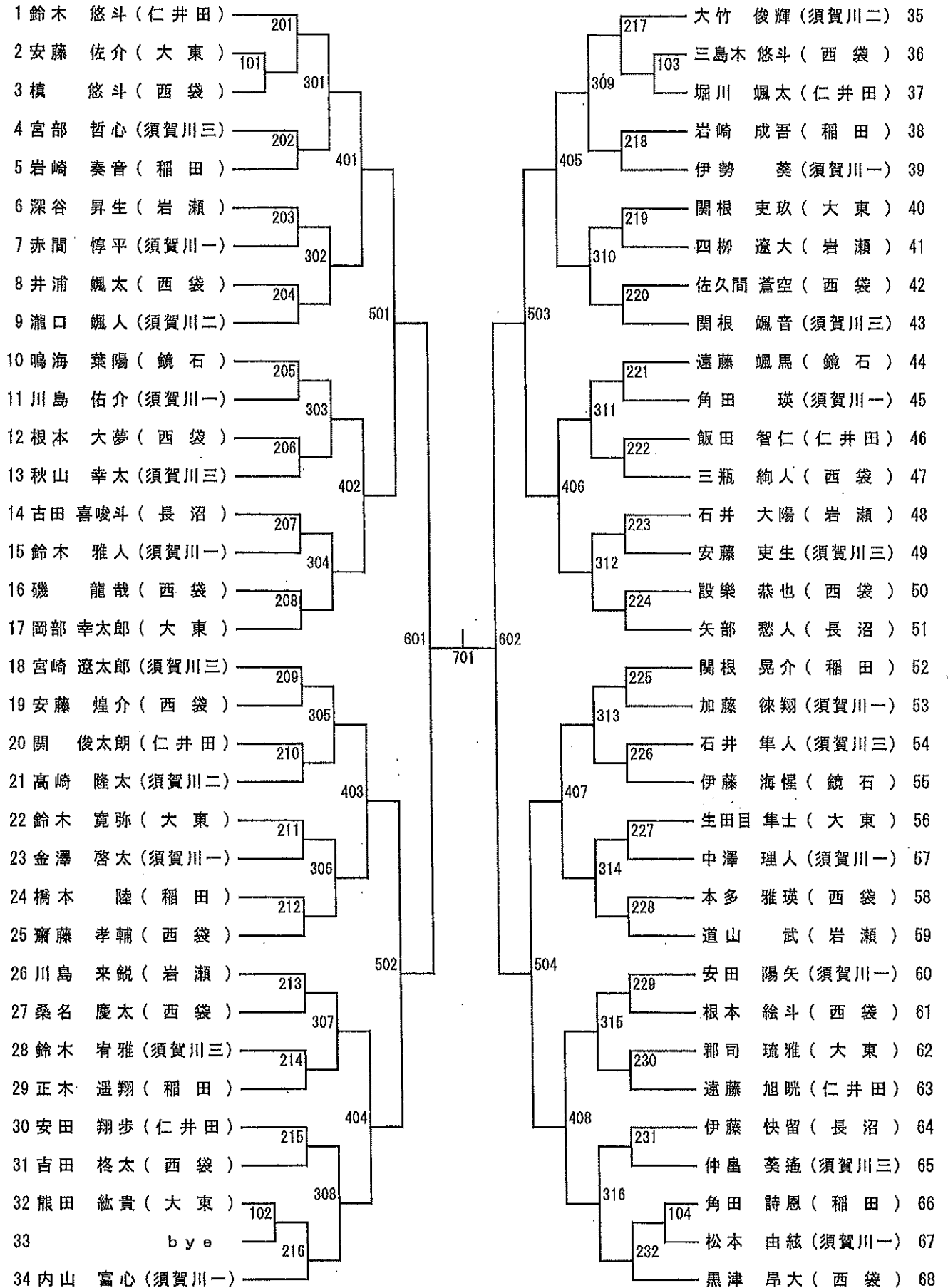



女子シングルス

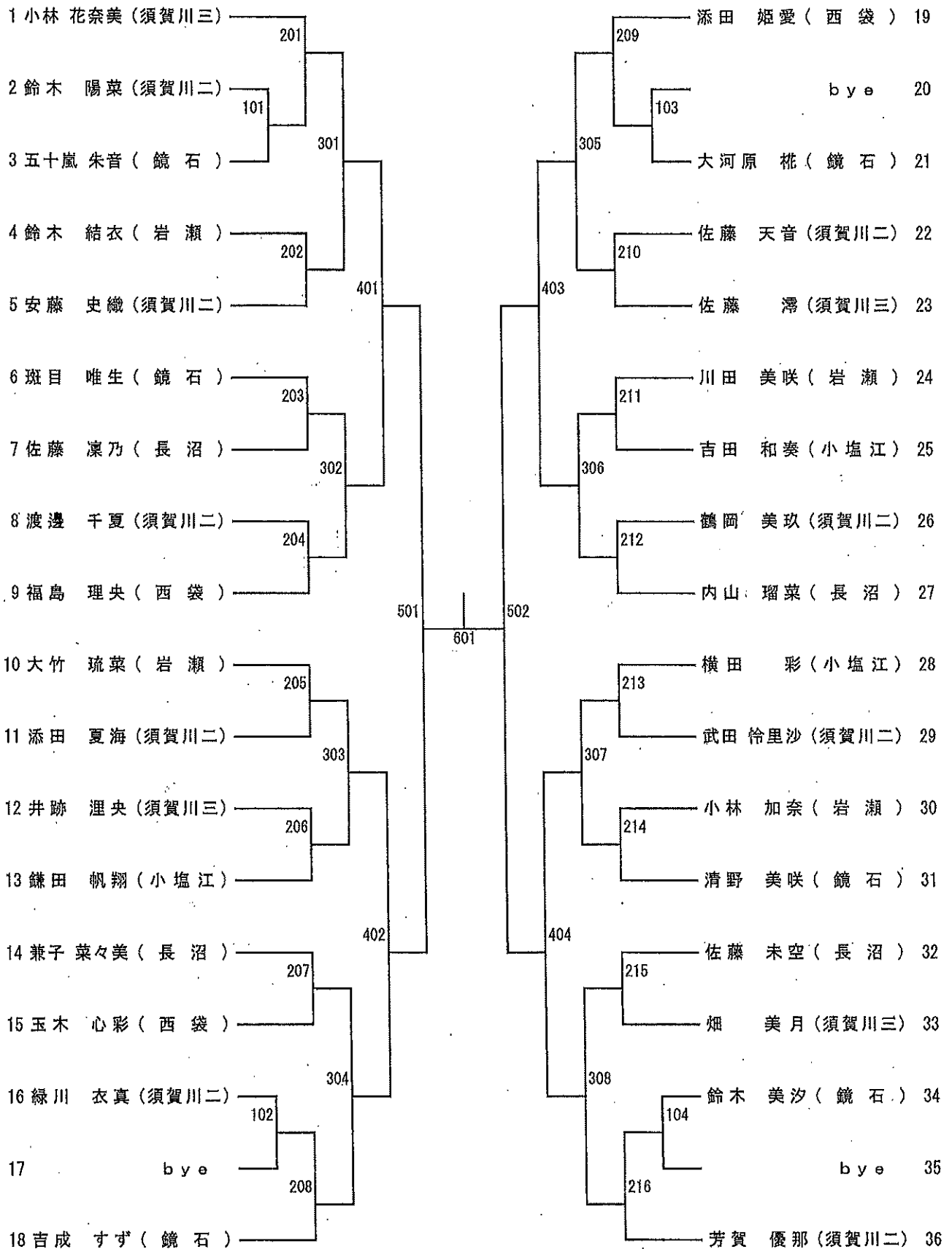

男子ダブルス

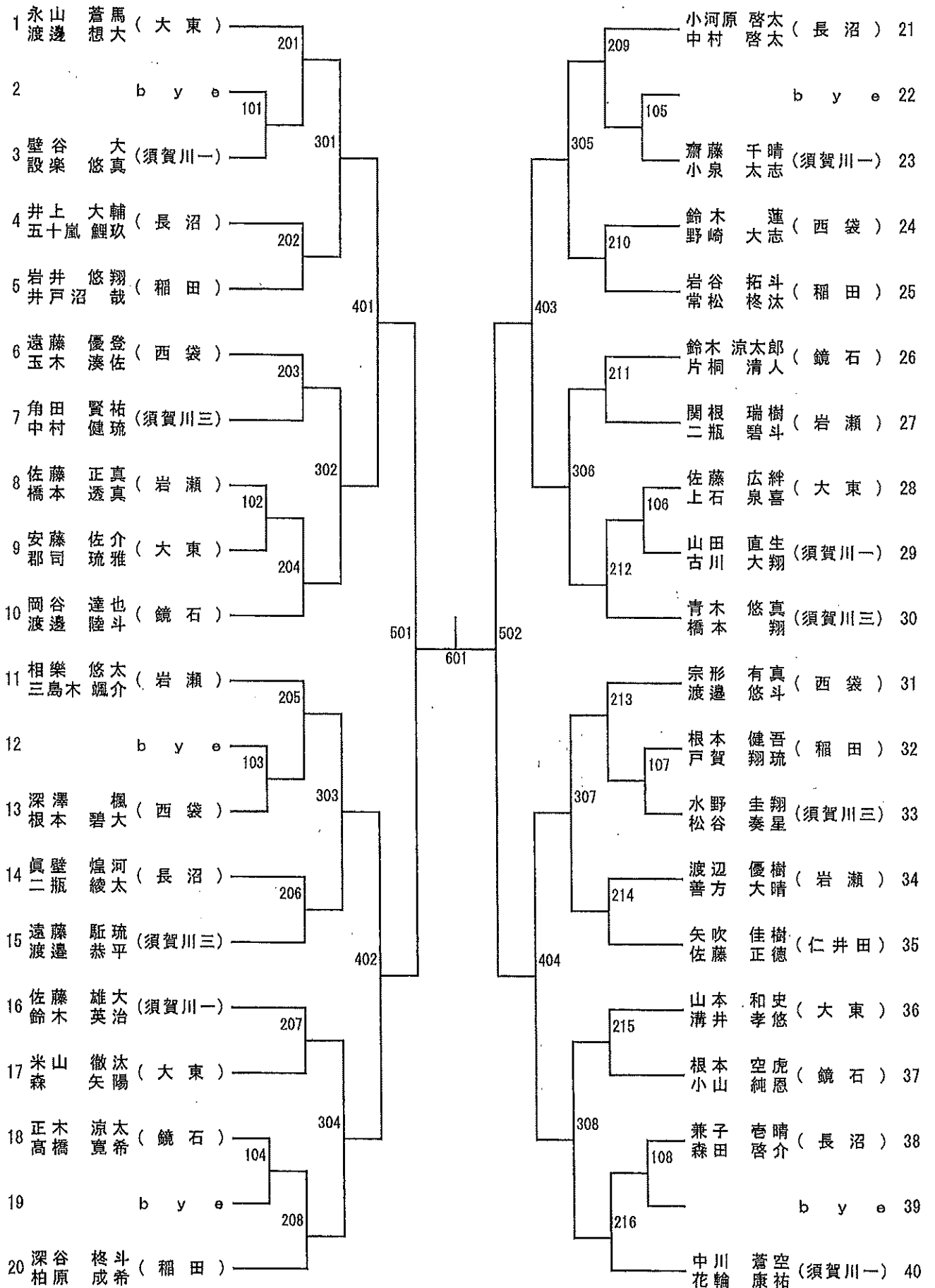

女子ダブルス

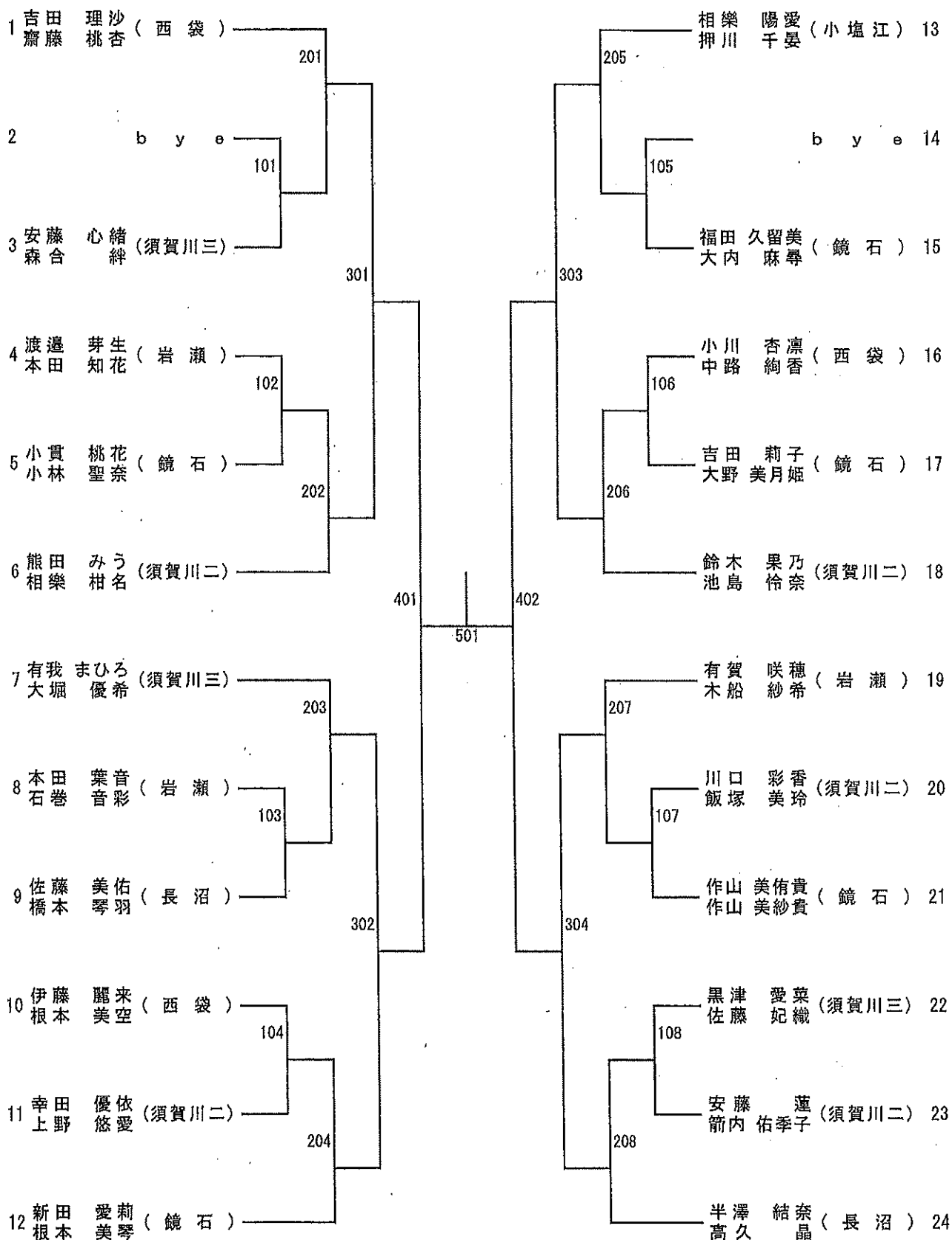

# ～柔道団体の部～

## <男子決勝>

須賀川第二中学校

須賀川第三中学校

## <女子決勝>

須賀川第三中学校

### 男子団体 対戦表

学校名	大将	副将	中堅	次鋒	先鋒
須賀川二中	鈴木	石川	佐藤		
勝敗					
須賀川三中	八巻	吉田	箱崎	齊藤	西澤

学校名	須賀川市立第三中学校						学校名	須賀川市立第二中学校					
監督	田代英修						監督	酒井薫					
コーチ	橋本祐子						コーチ	小西吾郎					
	氏名	年	体重	計量	段		氏名	年	体重	計量	段		
大将	八巻龍成	2	64		初	大将	鈴木望夢	2	100		初		
副将	吉田梓珂	2	56			副将	石川唯人	2	97		初		
中堅	箱崎太嘉	2	53			中堅	佐藤世成	2	44				
次鋒	齊藤暁玄	1	48			次鋒							
先方	西澤悠仁	2	47			先方							
補欠	瀬谷隆之介	1	41			補欠							
補欠	大河原康惺	1	57			補欠							
補欠	吉田大悟	1	83			補欠							

学校名	須賀川市立第三中学校					
監督	田代英修					
コーチ	橋本祐子					
	氏名	年	体重	計量	段	
大将	鈴木菜美	2	70			
中堅	有我蘭	1	54			
先方						
補欠						
補欠						
補欠						

# ～柔道男子個人の部～

### 柔道男子個人50Kg級

No	氏名 (校名)	1	2	3	4	5	6	勝数	負数	順位
1	西澤悠仁 (須三中)									
2	大河原康惺 (須三中)									
3	齊藤暁玄 (須三中)									
4	佐藤世成 (須二中)									

### 柔道男子個人戦55Kg級

○決勝

箱崎 太嘉 (須三中)

### 柔道男子個人戦60Kg級

○決勝

吉田 梓珂 (須三中)

瀬谷隆之介 (須三中)

柔道男子個人戦66Kg級

○決勝

八巻 龍成 (須三中)

柔道男子個人戦81Kg級

○決勝

和知 瑠夢 (長沼中)

柔道男子個人戦90Kg級

○決勝

吉田 大悟 (須三中)

柔道男子個人戦90Kg超級

○決勝

鈴木 望夢 (須二中)

石川 唯人 (須二中)

## ～柔道女子個人の部～

柔道女子個人戦57Kg級

○決勝

有我 蘭 (須三中)

柔道女子個人戦70Kg級

○決勝

鈴木 菜美 (須三中)

柔道女子個人戦70Kg超級

○決勝

熊谷 美幸 (大東中)

令和4年度 岩瀬支部中体連新人総合大会 剣道競技 団体戦組合せ

【男子団体】

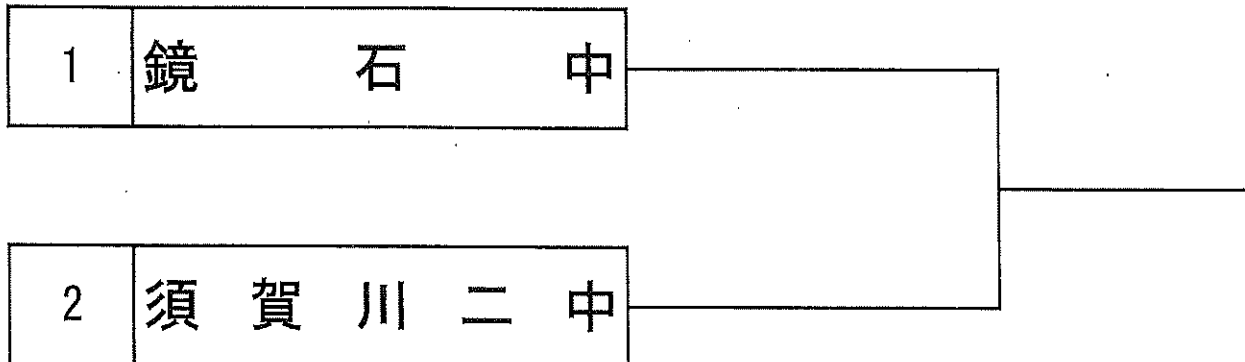

【女子団体】

1	鏡	石	中
---	---	---	---

令和4年度 岩瀬支部中体連新人総合大会 剣道競技 個人戦組合せ

【男子個人】

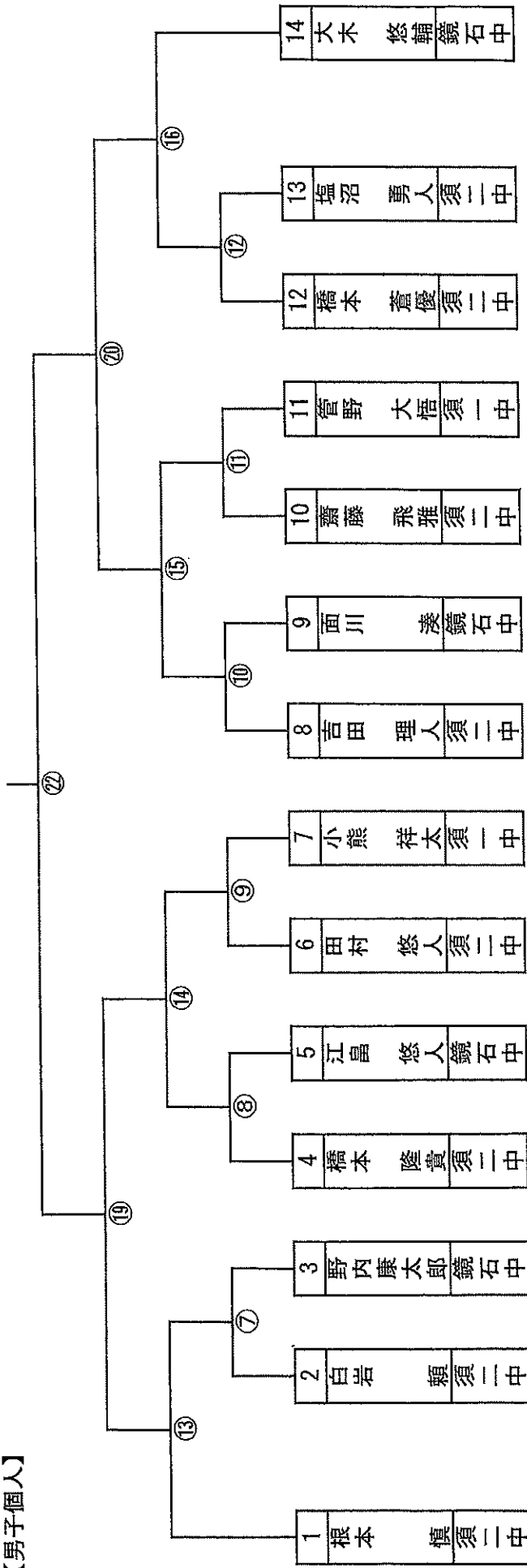

【女子個人】

○予選リーグ

A	選手氏名	学校名	①	③	⑤	勝点	本数	順位
1	西禎 桃加	須一中	—	—	—			
2	関 滯	鏡石中	—	—	—			
3	角田 光優	須二中	—	—	—			

B	選手氏名	学校名	②	④	⑥	勝点	本数	順位
1	小坂橋里桜	鏡石中	—	—	—			
2	熊田 一花	須二中	—	—	—			
3	菅田扶美子	鏡石中	—	—	—			

○決勝トーナメント

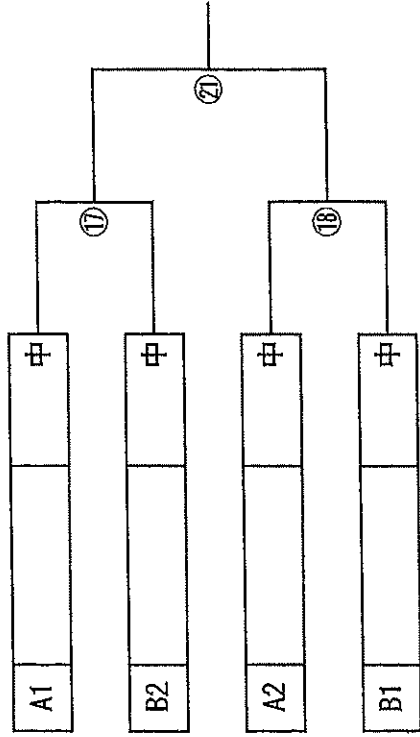

# 令和4年度 中体連岩瀬支部新人大会 体 操 競 技

- 1 期 日 令和4年9月27日（火）
- 2 会 場 須賀川市立第二中学校 体育館
- 3 大会日程

開会式	競技時間	表彰式
8:30	10:05~11:45	11:45

4. 出場チーム 須賀川第二中学校（1チーム4名）  
出場個人 //

5. 演技順 10:05~11:45

順序	1	2	3	4
団体 および 個人	ゆか	あん馬	跳馬	鉄棒

6. 公式練習

9:00~10:00

順序	1	2	3	4
団体	あん馬	跳馬	鉄棒	ゆか

\* 競技開始種目の次の種目から練習に入る。



# 男子個人シングルス トーナメント表

岩瀬支部中体連新人総合大会

令和4年9月27日(火): 季楽里

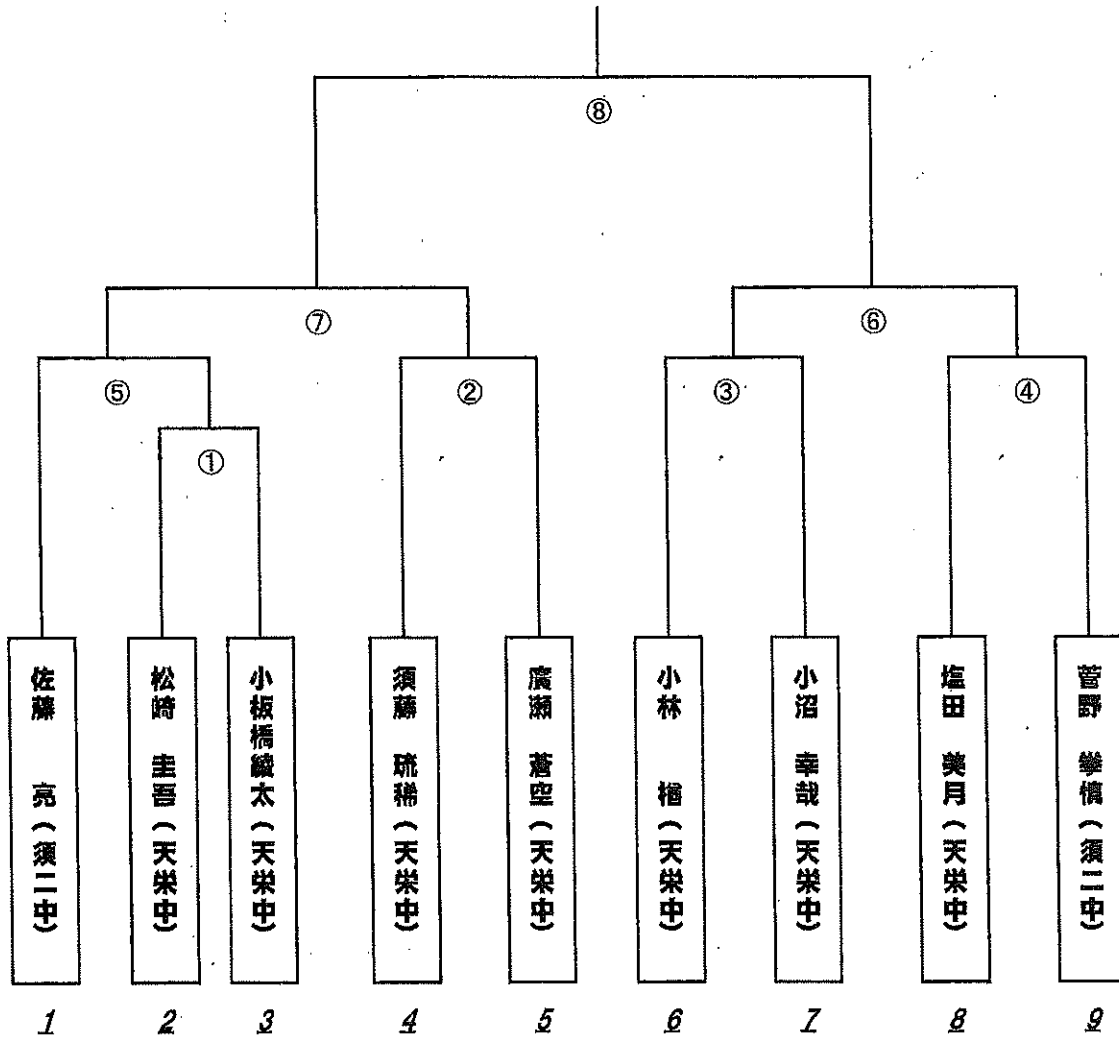

第1位	( 中 )
第2位	( 中 )
第3位	( 中 )
第3位	( 中 )

# 男子個人ダブルス リーグ表

岩瀬支部中体連新人総合大会

令和4年9月27日(火): 季楽里

		A	B	C	勝   敗	総 得 点	順 位
		石井陽大 ----- 吉田智晴	小針彪聖 ----- 佐原幸哉	黒澤 嵐 ----- 矢部 僚			
A	石井陽大	/					
	吉田智晴						
B	小針彪聖		/				
	佐原幸哉						
C	黒澤 嵐			/			
	矢部 僚						

- 第1試合      A-B
- 第2試合      B-C
- 第3試合      A-C

<b>第1位</b>		<b>天栄中</b>
<b>第2位</b>		<b>天栄中</b>
<b>第3位</b>		<b>天栄中</b>

# 女子個人シングルス トーナメント表

岩瀬支部中体連新人総合大会

令和4年9月27日(火):季楽里

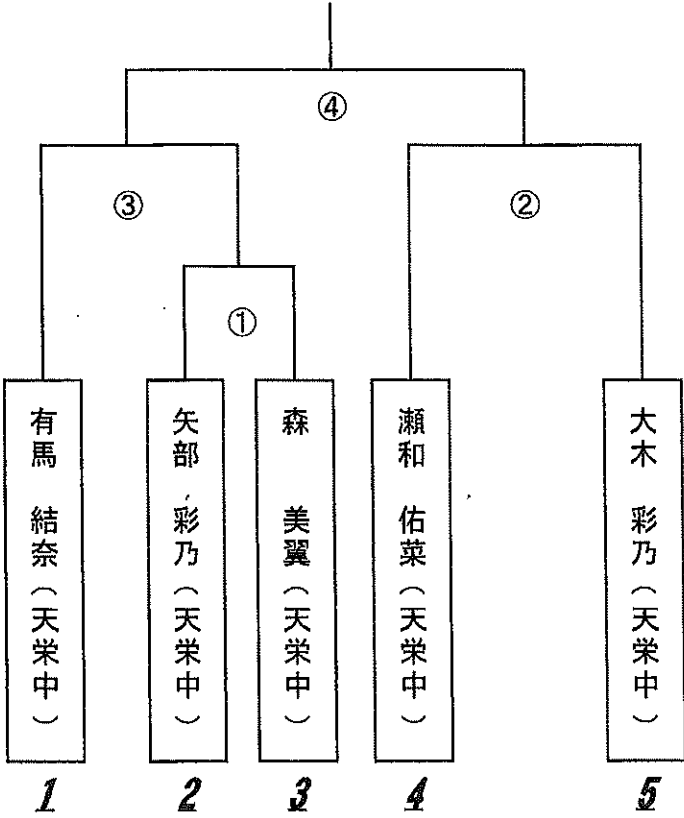

<b>第1位</b>		<b>中</b>
<b>第2位</b>		<b>中</b>
<b>第3位</b>		<b>中</b>
<b>第3位</b>		<b>中</b>

# 福島県中体連岩瀬支部新人体育大会 組合せ（団体）

令和4年9月27日(火)・9月28日(水)  
雨天の際、屋外種目のみ順延

◎野 球（牡丹台野球場・いわせグリーン球場）  
（トーナメント戦）

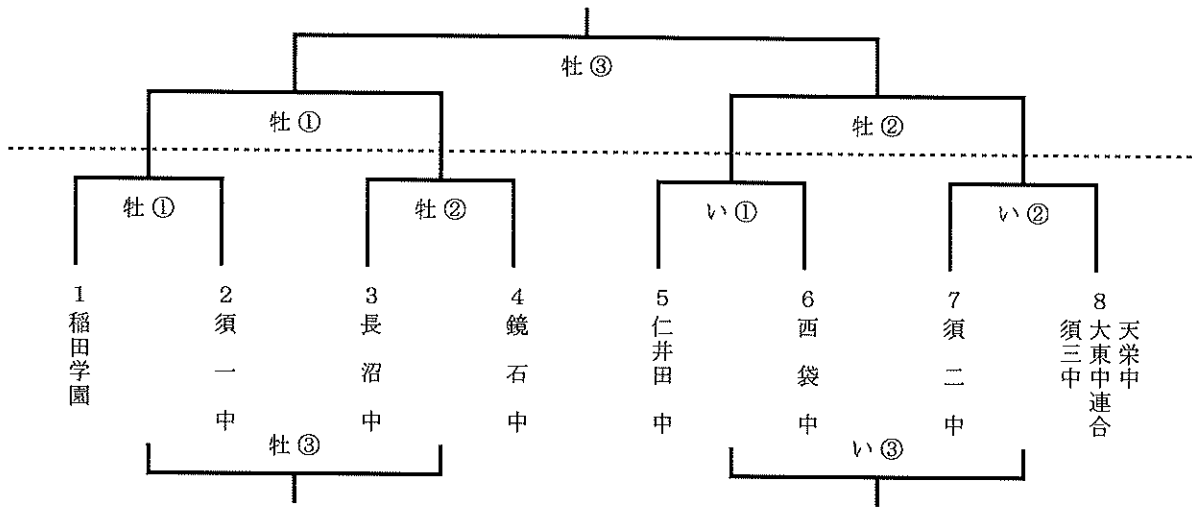

◎バドミントン（鳥見山体育館）  
男子（総当たり戦）

1	須三中	2	小塩江中	3	須二中	4	鏡石中
---	-----	---	------	---	-----	---	-----

女子（総当たり戦）

1	須二中	2	天栄中	3	鏡石中	4	稲田学園	5	岩瀬中
---	-----	---	-----	---	-----	---	------	---	-----

◎サッカー（鳥見山多目的広場）  
（リーグ戦）  
Aブロック

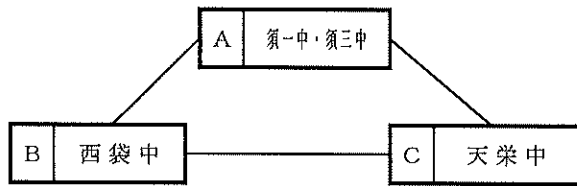

Bブロック



（決勝トーナメント）

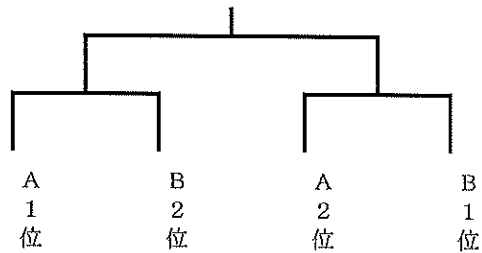

◎バレーボール（須賀川三中体育館）  
女 子（リーグ戦）

A	1	須二中	2	須一中	3	大東中	4	西袋中
B	1	仁井田中	2	鏡石中	3	須三中	4	長沼中

（決勝トーナメント戦）

